

EDITION

6

 **MULTI AFFICHAGE** équipements  
*Équipements et fixations pour les professionnels de la signalétique*

## CRÉATION ET FABRICATION SUR MESURE DANS NOS ATELIERS

CONCEPTION, PRODUCTION ET  
COMMERCIALISATION D'ÉQUIPEMENTS  
ET FIXATIONS POUR SIGNALÉTIQUE  
DESTINÉS AUX PROFESSIONNELS DE LA  
COMMUNICATION VISUELLE



Tél. 05 49 33 02 92



[www.multi-affichage.fr](http://www.multi-affichage.fr)  
[contact@multi-affichage.fr](mailto:contact@multi-affichage.fr)



Fax : 05 49 33 25 60



Multi affichage équipements  
16, Rue des Taillées  
79180 CHAURAY



### Livraison Express

Livraison très rapide (nombreux produits en stock). En option livraison le lendemain avant 13h00

Nous proposons un nombre toujours croissant de modèles vous permettant ainsi d'avoir le plus grand choix de références et donc les systèmes de fixation et d'équipements de signalétique qui répondent à vos besoins !

Tous nos produits sont sélectionnés suivant leurs fonctionnalités, leurs qualités et leurs designs. Ils vous garantiront le meilleur résultat technique et le meilleur rendu esthétique.

Notre équipe spécialisée fera avec vous une expertise approfondie de vos projets afin de vous orienter vers les produits les plus adaptés à vos besoins.

Dans le domaine de la communication visuelle outre les systèmes de fixation mural ou suspendu, nous vous proposons des plaques de portes, des portes affiches, des portes brochures, des structures pour l'affichage de supports souples ou rigides, des systèmes d'affichage dynamique avec moniteurs professionnels ainsi que des supports pour tablettes tactiles.

Nous vous invitons à découvrir l'ensemble de nos gammes d'équipements sur notre site Internet [www.multi-affichage.fr](http://www.multi-affichage.fr)

Vous pourrez consulter le tarif réservé au professionnels de la signalétique en vous connectant à l'espace pro de notre site en utilisant votre identifiant et votre mot de passe.

Restant à votre écoute, nous espérons que notre édition saura répondre à vos attentes.



Accès rapide au site internet avec un smart phone ou une tablette

# S O M M A I R E

## INFORMER |

### Plaque de porte & directionnelles

3D i Média	4-5
Ligne Natura bois	6-7
Ligne Profil	8
Ligne Easy Sign	9
Ligne Plano	9
Ligne Convex	10
Picnox	10
Ligne Translucide	11
Ligne Smart Edge	12
Ligne Up Info	13
Ligne Glasnox	14-15
Ligne Design	16
Ligne Atlantic	17
Ligne PIM	17
Ligne Sign-Code	18-19
Ligne Flap	20

## AFFICHER |

### Support d'affichage intérieur

Présentoir de comptoir	21
Magirail maxi	22
Porte kakemono	23
Porte affiche à suspendre	24
Vitrine intérieur	25
Swift	26
Pixquick floor	26
Smart Edge Menu	27
Flippy	27
Magic info slim	28
Stop info	28
Porte kakemono sur pied	29
Porte kakemono duo	30
Penta roll	31
Green roll	31
Tempa flag	32
Smart floor	33

## PROPOSER |

### Porte brochures

Trend	34
Flag flash	34
Magica	35
Palo	35
Big flag	36
Real zip	36
Arc en ciel	37
Zip	37
Design	38
Pupitre	38
Dacapo ipoint	39
Dacapo twist	39
Venise	40
Scoop	40
Magic board	41
Magirail	42

## SUPPORTER |

### Socle, platine et totem

Socle Quick base	43
Socle Presto	44
Platine Style base	45
Totem Pylone	46
Totem Poster	46
Totem ipoint	47
Totem ipoint Lumos	47

## ACCROCHER |

### Cimaise et fixation pour tableaux

Artis galerie	48
New art	49

## EXTERIEUR |

### Vitrines d'affichage

Vitrines d'affichage	50
----------------------	----

### Potences en drapeau et en applique

Potence inox en drapeau	51
Potence inox en applique	51
Potence Flag Flex	52
Support Big fix	52
Potence de rue renforcée	53
Base lestée panel pod	53

### Stop trottoir

Sign walk	54
Passboard	54
Clip car	55
Signal plus	55
Grand format Pied acier	56
Grand format Pied béton	56
Girotop	57
Vélo park	57

### Structure d'affichage grand format

Angel print	58
Mega print	58
Tension extreme	59
VKF print	59

## LUMINEUX |

### Support de signalétique led

Arc en ciel murale	60
Arc en ciel drapeau	61
Arc en ciel suspendu	61
Arc en ciel mixte	62
Arc en ciel Totem	62
Cadre lumo	63
Lumo clipper	63

## NUMERIQUE |

I-point media	64
Glass media	64
Velo media	65
Wingoo media	65

## support tablette tactile

SPINPADGRIP	66
Pad Man Desk	66
Pad Fix	66
Pad-UK Longe	67
Pad-UK Desk	67
Pad-UK Flex	68
Pad-UK Wallmont	68
Pad-UK Branch	68
Pad-UK Floor Standing	69
Padman Univers	69
Padline	69

## Moniteur professionnels wifi

Etude de projets sur demande	70-71
------------------------------	-------

## ORIENTER |

### Poteaux de guidage à sangle

Stopper Tempaline	72
Stopper Standard	73
Stopper Master	74
Stopper Point	75
Stipper Muséum	75

## FIXATIONS POUR SIGNALÉTIQUE |

### Caches vis et rallonges

Vis décor et cache vis	76-77
------------------------	-------

### Fixations murale avec entretoise

Fixations inox brossé	78-79
Fixations alu. colorées	80
Fixations alu. anodisé	81
Fixations hauteur ajustable Zoom	81
Fixations classiques colorées	81
Fixations Patrimonio, Fantasia	82
Fixation Stylisées Versaille Mini, Midi, Maxi	82
Fixations Sécurisées antivol	83
Fixations sans perçage	84-85
Fixations murales invisibles	86-87-88
Fixations en drapeau	89
Fixations faux plafond	90
Fixations magnétiques	90
Fixations de panneau de comptoir	90

### Fixations suspendues par câble

Kits de fixation inox sur câble	91
Fixation inox sur câble	92-93
Rail de fixation plafond	93
Bobines de câble inox	93
Fixations pour câble mini	94-95
Kits de fixation mini	95
Serre câble Perle et Lasso	95
Fixation cloison de stand	95
Kits de fixations alu. pour câble	96
Pinces de fixation alu	96

### Fixations suspendues par tige

Kits de fixation inox sur tige	97
Pince de fixation pour tige	97-98

### Assemblage de panneaux

Xbond	99
-------	----

# 3 D i MÉDIA

## La signalétique personnalisée en relief 3D

**Grâce aux nouvelles technologies, la conception et la production d'objets personnalisés n'est plus un luxe.**

La majorité des consommateurs souhaite pouvoir disposer de produits spécifiques adaptés à leurs goûts esthétiques et leurs besoins fonctionnels.

Jusqu'à présent ce désir d'individualisation ne pouvait pas être satisfait, car seul des produits standardisés fabriqués en grande série permettent de proposer des prix abordables.

Mais ceci n'est plus le cas aujourd'hui, car les nouvelles technologies numériques et en particulier les imprimantes 3 D permettent la conception et la fabrication rapide d'objets personnalisés à des prix compétitifs proches de ceux qui sont produit en grande séries.

L'impression 3 D permet de façonner un objet personnalisé à des prix compétitifs.

## PRINCIPE

A partir d'un fichier informatique contenant les informations nécessaires à la modélisation en volume, l'imprimante 3 D façonne un objet par l'addition de couches successives de matières.

## AVANTAGES

- Production simplifiée rapide et sans perte de matières.
- Création d'objets uniques, personnalisés sur mesure ou de série limitée.
- Choix de matériaux dans de nombreux coloris ou finitions : résines biodégradables d'origine végétale, métaux ou les fibres de bois, etc



## Multi Affichage élargit son offre de produits et services

Sous la marque **3 D i MÉDIA**, Multi Affichage propose l'étude, la création et la réalisations de signalétiques personnalisées intégrant des éléments en volume.

L'intégration des technologies de modélisation et de production des imprimantes 3 D offre de nouvelles perspectives pour la signalétique.



Gravure



3D remplissage



3D contour



- + **DE VISIBILITÉ** ———— ] par le relief des éléments et la variété des coloris.
- + **DE DESIGN** ———— ] par la forme, la possibilité des matériaux
- + **RAPIDITÉ** ———— ] temps réduit entre la conception et la réalisation
- + **SÉCURITÉ** ———— ] coût réduit d'un prototypage pour valider un projet

# LIGNE NATURA-BOIS

## SUPPORT EN BOIS MASSIF NATUREL

L'aspect bois naturel est de plus en plus présent dans l'agencement, le mobilier et la décoration intérieure contemporaine.

Le design des produits de la gamme Natura-bois permet d'harmoniser l'aspect des plaques de signalétique avec les tendances esthétiques actuelles.

*Fraisage spécifique pour positionner la pochette*



Les profilés en bois protégés par un vernis incolore ont un fraisage spécifique pour y positionner les pochettes et le système de fixation murale invisible.

Option : chêne massif et finition lasurée.

## INNOVANT !

### SYSTÈME DE FIXATION MAGNÉTIQUE DE LA POCLETTE

La pochette en plexi est fermement maintenue sur le support mural en bois grâce aux aimants puissants placés sur le profilé et le plexi. La pochette peut être enlevée facilement sans outils afin de remplacer le visuel.

Lors de la mise en place de la pochette sur le profilé en bois, les aimants permettent un positionnement ferme et précis.



*Système de fixation magnétique de la pochette et du support mural en bois*



*Le système de fixation magnétique invisible assure le maintien précis, sécurisé et durable de la pochette*

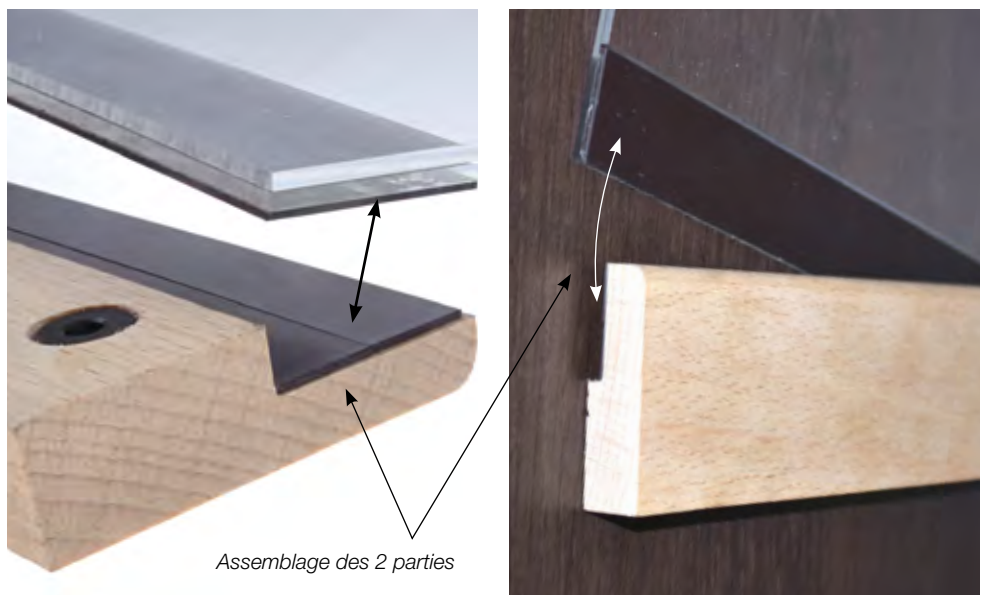

*Assemblage des 2 parties*



Ligne Natura-bois **Plaques de porte standard**

Format	largeur x hauteur	Référence
A5V	210 x 150 mm	<b>NMU146B01521</b>
A5H	150 x 210 mm	<b>NMU146B02115</b>
A4V	210 x 297 mm	<b>NMU146B02129</b>
A4H	297 x 210 mm	<b>NMU146B02921</b>
A3V	297 x 420 mm	<b>NMU146B02942</b>
A3H	420 x 297 mm	<b>NMU146B04229</b>

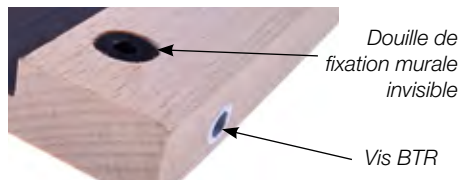

**PLAQUE DE PORTE STANDARD**

Le profilé, en hêtre se fixe au mur par de 2 douilles invisibles insérées à l'arrière du profilé, puis 2 vis BTR discrètement situées sous le profilé le maintiennent fixé au mur.

**PLAQUE DE PORTE PERSONNALISABLE**

Une plaquette rectangulaire positionnée dans une réserve fraisée du profil bois permet d'ajouter une signalétique complémentaire classique ou adaptée aux mal voyants en braille et relief à fort contraste



**Plaques de portes**

- Pochettes: A5, A4, A3 horizontal ou vertical
- Profilé bois: Hauteur 55 mm, longueur ajustée
- Finition: Hêtre massif naturel, vernis incolore
- Fixation: Par vis incluses
- Usage intérieur

Ligne Natura-bois **Plaques de porte personnalisée**

Format	largeur x hauteur	Référence
A5V	210 x 150 mm	<b>NMU147B01521</b>
A5H	150 x 210 mm	<b>NMU147B02115</b>
A4V	210 x 297 mm	<b>NMU147B02129</b>
A4H	297 x 210 mm	<b>NMU147B02921</b>
A3V	297 x 420 mm	<b>NMU147B02942</b>
A3H	420 x 297 mm	<b>NMU147B04229</b>



**SIGNALÉTIQUE DRAPEAU**

Le profilé en hêtre se fixe directement au mur par 2 vis qui s'insèrent dans le fond de la gorge du profilé. La pochette amovible en plexi vient s'insérer dans la gorge du profilé équipé de puissants aimants, le remplacement des informations ne nécessite aucun outil.

**Signalétique drapeau**

- Dimensions: A5 et A4 horizontal ou vertical
- Finition: Hêtre massif naturel vernis incolore
- Fixation: Par vis incluses

Ligne Natura-bois **Drapeau**

Format	largeur x hauteur	Référence
A5V	210 x 150 mm	<b>NMU148B02115</b>
A5H	150 x 210 mm	<b>NMU148B01521</b>
A4V	210 x 297 mm	<b>NMU148B02129</b>
A4H	297 x 210 mm	<b>NMU148B02921</b>

Ligne Natura-bois  **pictogramme**

Designation	Dimensions	Référence
Mixte	120 x 120 mm	<b>NMV817B01000</b>
Femme		<b>NMV817B01200</b>
Homme		<b>NMV817B01100</b>
Handicapé		<b>NMV817B01300</b>
Ascenseur		<b>NMV817B01400</b>
Accès interdit		<b>NMV817B02000</b>
Accueil		<b>NMV817B02100</b>
Autres modèles sur demande		

**PICTOGRAMMES GRAVES**

Design très épuré et facilité à mettre en place, ils se fixent sur les portes par un adhésif double face 3M.

**Pictogrammes**

- Gravure en creux
- Finition: Hêtre massif naturel vernis incolore
- Dimension: 120 x 120 x 15 mm
- Fixation: Par adhésif double face inclus

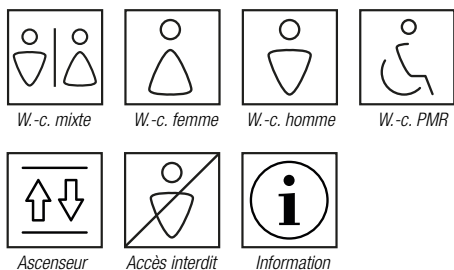

## LIGNE PROFIL

Les plaques de porte de la ligne profil sont faciles à installer et à utiliser.

Le fond galbé des plaques est en aluminium anodisé gris ; deux glissières situées sur les bords permettent d'insérer un film de protection en polycarbonate transparent.

Vous pouvez positionner entre le PET et le fond une feuille imprimée personnalisée. Deux obturateurs en PVC noir en standard ou gris sur demande ferment les extrémités hautes et basses des plaques.

Les plaques de porte de la ligne profil peuvent être posées en version murale, horizontalement et verticalement, soit par des vis, soit par de l'adhésif double face ; elles peuvent aussi être fixées en drapeau.



Version murale		
Format	Largeur x hauteur	Référence
-	60 x 110 mm	<b>NMU111AA0611</b>
-	120 x 150 mm	<b>NMU111AA1215</b>
-	150 x 150 mm	<b>NMU111AA1515</b>
A5H	210 x 150 mm	<b>NMU111AA2115</b>
A5V	150 x 210 mm	<b>NMU111AA1521</b>
-	297 x 150 mm	<b>NMU111AA2915</b>
A4H	297 x 210 mm	<b>NMU111AA2921</b>
A4V	210 x 297 mm	<b>NMU111AA2129</b>
A3V	420 x 297 mm	<b>NMU111AA4229</b>
-	1 000 x 297 mm	<b>NMU111AA9929</b>

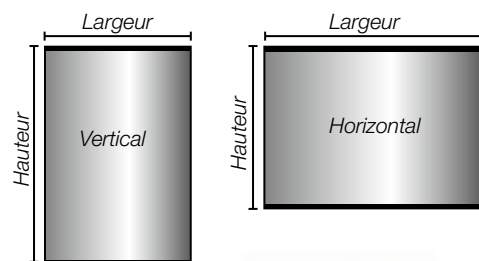

### Composition:

- Profil en aluminium anodisé galbé
- 2 obturateurs en PVC noir (gris option)
- Film de protection en PET
- Fixation par vis ou double face non inclus
- Usage intérieur : feuille de papier
- Usage extérieur : Vinyle adapté

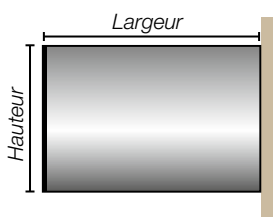

### Version drapeau

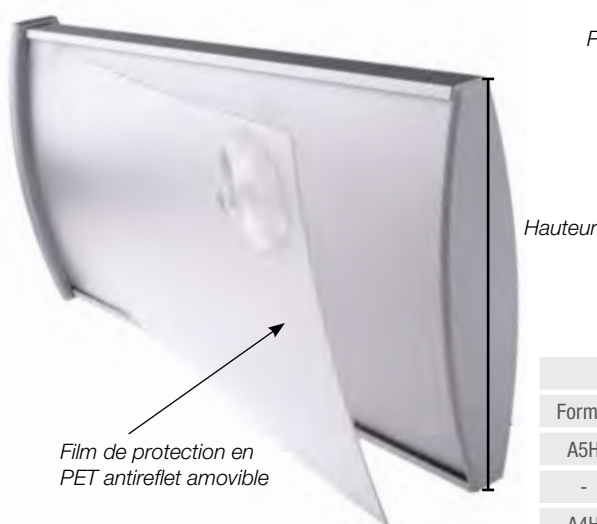

Version drapeau		
Format	Formats h x l	Référence
A5H	150 x w	<b>NMU112AA1521</b>
-	150 x 297 mm	<b>NMU112AA1529</b>
A4H	210 x 297 mm	<b>NMU112AA2129</b>
-	210 x 210 mm	<b>NMU112AA2121</b>



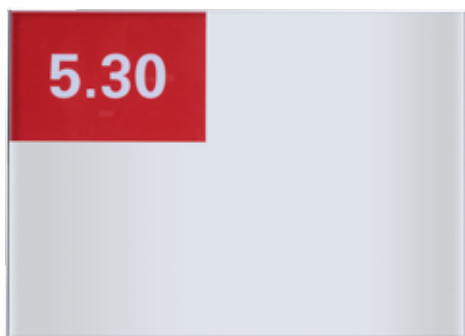

Easy sign horizontal		
Format	Hauteur x largeur	Référence
A6H	105 x 148 mm	<b>NMU135GS1015</b>
A5H	148 x 210 mm	<b>NMU135GS1421</b>
A4H	210 x 297 mm	<b>NMU135GS2129</b>
A3H	297 x 42 mm	<b>NMU135GS2942</b>



Glissière pour coulisser le plexi



Perçage pour fixation par vis

## LIGNE EASY SIGN

Plaque de porte composée d'un support de fond en aluminium gris satiné et d'une plaque de plexi de 1,5 mm d'épaisseur en façade. L'insertion du visuel est facilitée par le système de glissière verticale, la plaque de plexi coulisse aisément et repose sur le rebord en partie basse, la mise en place au mur se fait par des vis standards ou grâce à de l'adhésif double face non fournie. Cette plaque de porte élégante s'intègre parfaitement dans son environnement et peut être déclinée dans plusieurs formats horizontaux ou verticaux.

### Composition :

- Profil aluminium gris anodisé
- Insertion facile et rapide du visuel
- Plexi de protection épaisseur 1,5 mm
- Fixation murale par vis ou double face
- Visserie et double face non inclus



Sécurisé par vis avec clé allen



## LIGNE PLANO

Cette plaque de porte en aluminium gris satiné et verre trempé de 3 mm d'épaisseur est munie de 2 glissières qui permettent de faire coulisser la plaque de verre afin d'insérer le visuel, une vis BTR en inox est discrètement placée sur la tranche de la plaque de porte afin de verrouiller l'ouverture, cette signalétique se fixe au mur par des tampons adhésifs déjà positionnés au dos ce qui simplifie sa mise en place. À partir du format A4, la plaque de verre est remplacée par du PMMA coulé anti feu et la fixation murale se fait par vis et cheville. Ce système de plaque de porte sobre et fonctionnel, est très utilisé dans les hôtels et bureaux

### Composition :

- Profil aluminium gris anodisé
- Insertion facile et rapide du visuel
- Verre de protection épaisseur 3 mm
- Fixation murale par double face

Plano		
Format	Hauteur x largeur	Référence
-	156 x 105 mm	<b>NMU113AA1610</b>
-	156 x 149 mm	<b>NMU113AA1615</b>
A8	156 x 210 mm	<b>NMU113AA1621</b>
-	156 x 297 mm	<b>NMU113AA1629</b>
A4	210 x 300 mm	<b>NMU113AA2129</b>
A3	300 x 420 mm	<b>NMU113AA2942</b>

Plano		
Format	Hauteur x largeur	Référence
-	110 x 105 mm	<b>NMU114AA1110</b>
-	110 x 149 mm	<b>NMU114AA1115</b>
-	110 x 210 mm	<b>NMU114AA1121</b>

## LIGNE CONVEX

Plaque de porte en verre trempé de forme galbée, sécurisée par 2 petites vis BTR placées discrètement sur le côté des fixations en inox brossé de 20 mm de long. La plaque de porte est ainsi solidement fixée au mur. Les 2 plaques de verre, de 4 mm d'épaisseur chacune, ensèrent votre visuel et créent ainsi une signalétique valorisante.

Les plaques de porte de la Ligne Convexe sont déclinées en 2 versions :

- Horizontal 170 x 100 mm
- Vertical 100 x 170 mm

### Composition:

- 2 plaques de verre trempées et galbées
- Verre d'épaisseur 4 mm
- Insertion du visuel entre le verre
- Fixation murale par entretoises inox incluses
- Visserie non incluse

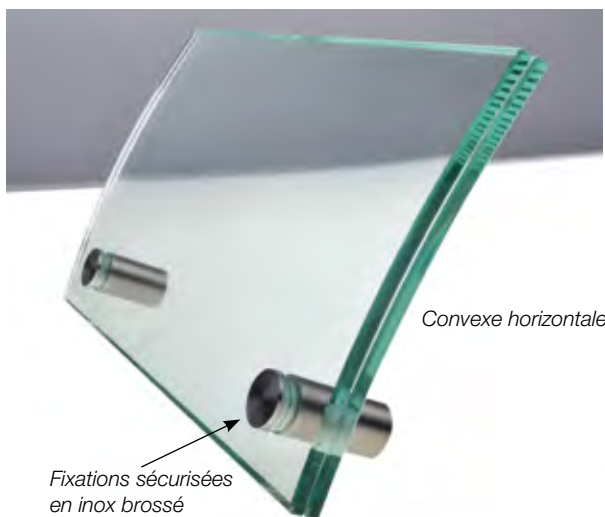

Fixations sécurisées en inox brossé



Convexe verticale



Ligne Convexe		
Format	Formats h x l	Référence
Vertical	170 x 100 mm	<b>NMU133YT1017</b>
Horizontal	100 x 170 mm	<b>NMU133YT1710</b>

## SIGNINOX

Pictogrammes, lettres et chiffres en inox brossé d'épaisseur 2,5 mm, ils vous permettent de composer vos messages comme la numérotation des étages ou de nommée des salles en assemblant les lettres et les chiffres. La large gamme de pictogrammes vous permet de repérer les différentes pièces dans les bâtiments. Picnox se fixe sur des murs ou sur les portes lisse et propre par un adhésif double face inclus.



Ligne Vision	
Désignation	Référence
Pictogrammes	<b>NMV814XO + 1000 à 2000</b>
Chiffres	<b>NMV815XO + 0000 à 0009</b>
Lettres	<b>NMV816XO + 0001 pour A</b> <b>NMV816XO + 0026 pour Z</b>

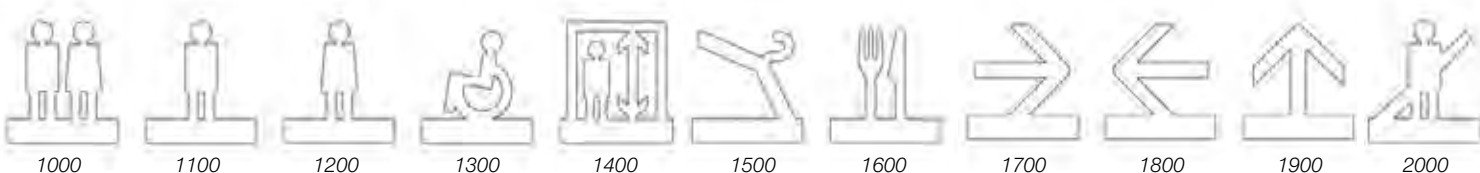



# LIGNE TRANSLUCIDE

Plaque de porte galbée en polycarbonate transparent antichoc. Ouverture rapide et facile du boîtier grâce à un système de charnières munies d'un bouton.

La fixation murale peut se faire soit avec de l'adhésif double face soit par des vis et chevilles incluses.

Existe aussi en version drapeau à positionner à la perpendiculaire du mur ou suspendue par des câbles depuis le plafond

### Composition :

- Plaques en polycarbonate galbées
- Système de boîtier avec charnières
- Insertion rapide du visuel
- Fixation murale incluse

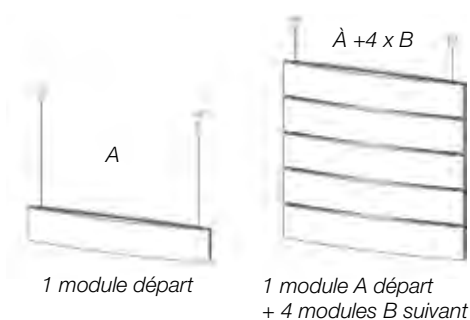
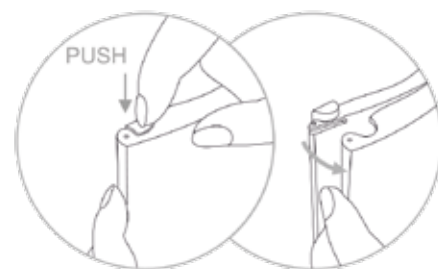
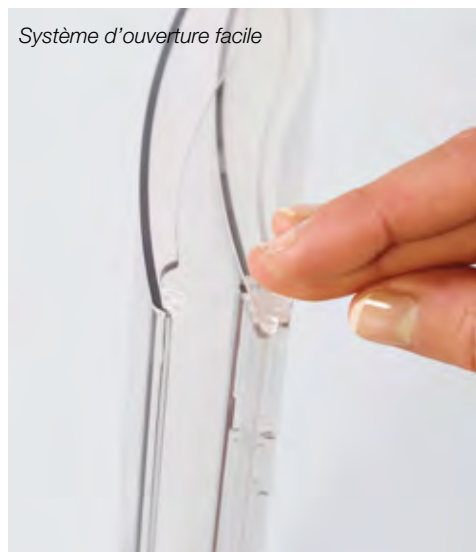

Version murale		
Format	largeur x hauteur	Référence
A8L	148 x 52 mm	<b>NMU119YT1405</b>
A6L	210 x 105 mm	<b>NMU119YT2110</b>
A6V	105 x 148 mm	<b>NMU119YT1014</b>
A5V	148 x 210 mm	<b>NMU119YT1421</b>
A4V	210 x 297 mm	<b>NMU119YT2129</b>
A3V	297 x 420 mm	<b>NMU119YT2942</b>

Version Drapeau		
Format	largeur x hauteur	Référence
A6V	105 x 148 mm	<b>NMU150YT1014</b>
A5V	148 x 210 mm	<b>NMU150YT1421</b>
A4V	210 x 297 mm	<b>NMU150YT2129</b>
A3V	297 x 420 mm	<b>NMU150YT2942</b>

Version suspendue avec kit câbles complet		
Format	largeur x hauteur	Référence
A - départ	600 x 105 mm	<b>NMU151YT6010</b>
B - suivant		<b>NMU152YT6010</b>



## LIGNE SMART EDGE

Ce modèle de plaque de porte en polycarbonate, au design très actuel avec ses bords verticaux arrondis, face transparente et fond blanc, s'intégrera parfaitement dans l'environnement de vos locaux. Votre visuel s'insère dans le boîtier ce qui lui offre une parfaite protection. Cette plaque de porte se fixe soit par vis ou par adhésif double face fournie, déclinée en 4 dimensions vous pourrez ainsi l'adapter aux différents besoins de votre signalétique intérieur. Le système d'ouverture du boîtier est similaire à celui des boîtes de CD, l'accès au visuel est simple et rapide mais reste sécurisé.

### Composition

- Polycarbonate face transparente dos blanc
- Fixation par vis ou double face inclus
- Usage intérieur

#### Ligne Smart Edge

Format	largeur x hauteur	Référence
A6H	150 x 105 mm	<b>NMU101YT1015</b>
-	150 x 150 mm	<b>NMU101YT1515</b>
A4V	210 x 297 mm	<b>NMU101YT2129</b>
A3V	297 x 420 mm	<b>NMU101YT2942</b>



Mise en place du visuel



Fixation par double face

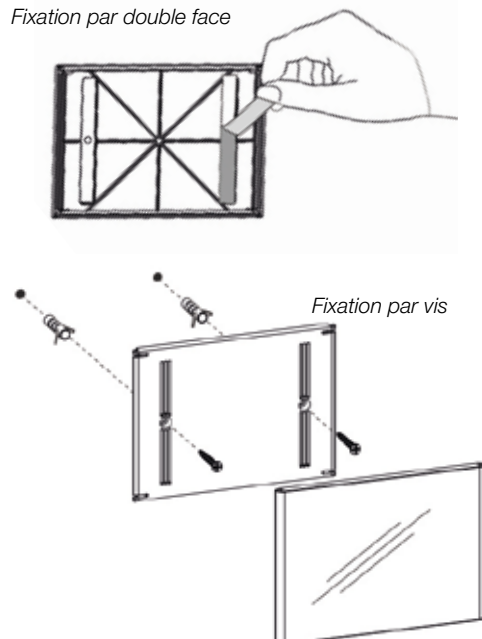



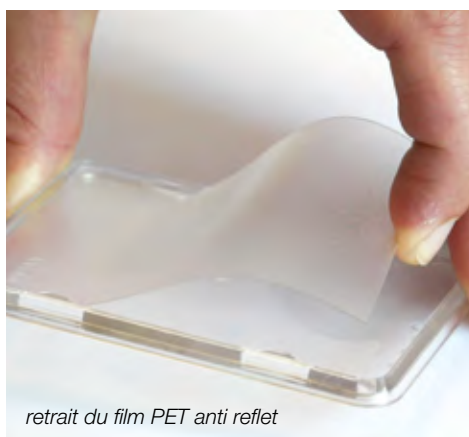

## LIGNE UP INFO

Up info est le support d'information en polycarbonate est le plus économique de la gamme, il est composé d'un support de fond transparent qui se fixe contre le mur à l'aide de bandes d'adhésives double face incluses, puis une feuille de PET antireflet vient s'insérer dans les 4 ergots disposés de part et d'autre du panneau de fond. Déclinée en plusieurs dimensions, ces plaques de porte sont idéales pour présenter des consignes de sécurité au dos des portes des chambres d'hôtels. Ce support de signalétique peut se fixer sur des filins et présenter des biens en agence immobilière à l'aide de connecteurs spéciaux en option sur devis.

### Composition

- Polycarbonate face transparente
- Fixation par adhésif double face incluse
- Utilisation verticale ou horizontale
- Usage intérieur

Ligne Up Info		
Format	largeur x hauteur	Référence
A8	52 x 74 mm	<b>NMU116YT0705</b>
A7	105 x 74 mm	<b>NMU116YT1007</b>
A6	105 x 148 mm	<b>NMU116YT1410</b>
A5	150 x 210 mm	<b>NMU116YT1421</b>
A4	210 x 297 mm	<b>NMU116YT2921</b>
A3	297 x 420 mm	<b>NMU116YT4229</b>



## LIGNE GLASNOX

Design sobre pour cette plaque de porte alliant l'inox brossé au plexiglas, elle saura s'intégrer parfaitement dans vos locaux.

Composé d'un support de fond en inox brossé avec des rebords pliés ou est inséré le plexi de protection. La mise en place des informations imprimées ne nécessite aucun outil, le système « Push open » permet de dégager la partie vitrée pour faciliter le remplacement des visuels.

De nombreuses dimensions dans les formats bureautiques les plus standards ainsi que des modèles à positionner dans les couloirs : suspendus par câbles ou à la perpendiculaire des murs en drapeau par l'intermédiaire de support adaptés, vous permettent de créer une gamme complète et homogène dans les bâtiments.

### Composition

- Fond en inox brossé
- Face en plexiglas transparent
- Fixation par double face ou par vis
- Usage intérieur

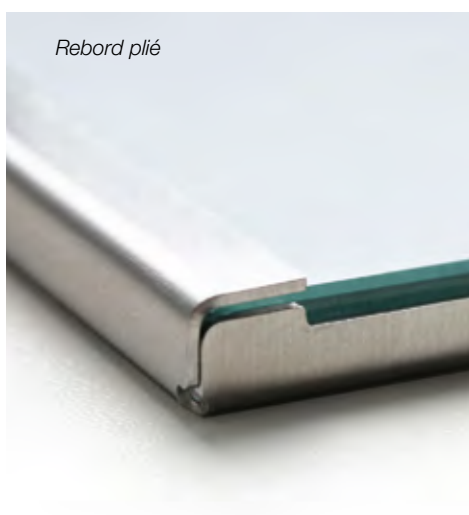

Système Push open

Rebord large toujours en haut

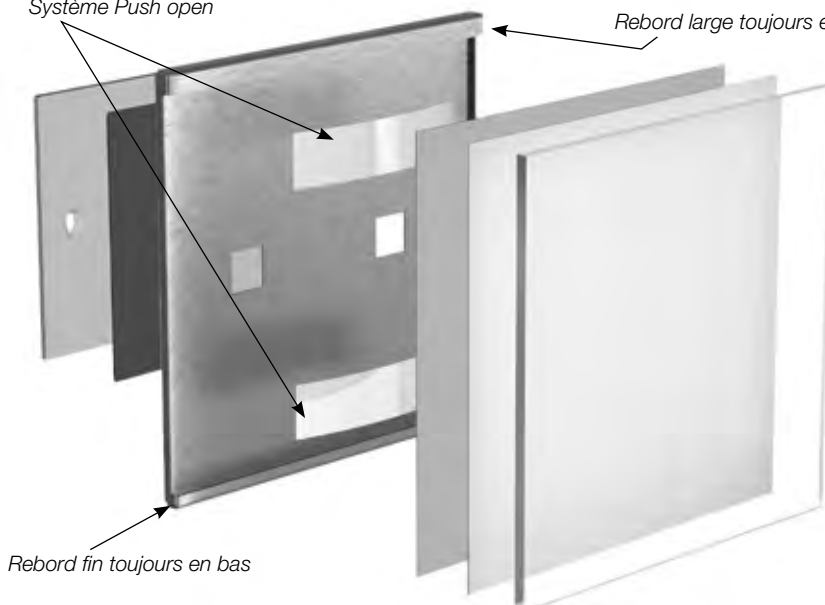

Rebord fin toujours en bas

#### Ligne Glasnox murale

Format	largeur x hauteur	Référence
A7V	74 X 105 mm	<b>NMU153YT0710</b>
A6V	105 x 148 mm	<b>NMU153YT1014</b>
A5V	148 x 210 mm	<b>NMU153YT1421</b>
A5H	210 x 148 mm	<b>NMU153YT2114</b>
A4V	210 x 297 mm	<b>NMU153YT2129</b>
A4H	297 x 210 mm	<b>NMU153YT2921</b>
A3V	297 x 420 mm	<b>NMU153YT2942</b>
A3H	420 x 297 mm	<b>NMU153YT4229</b>
A2V	420 x 594 mm	<b>NMU153YT4259</b>
A1V	594 x 841 mm	<b>NMU153YT5984</b>

#### Glasnox allongés

-	148 x 297 mm	<b>NMU153YT1429</b>
-	148 x 594 mm	<b>NMU153YT1459</b>
-	148 x 800 mm	<b>NMU153YT1480</b>

#### Glasnox carré

-	148 x 148 mm	<b>NMU153YT1414</b>
-	210 x 210 mm	<b>NMU153YT2121</b>
-	297 x 297 mm	<b>NMU153YT2929</b>





## LIGNE GLASNOX DRAPEAU

La signalétique en drapeau offre une lisibilité sur les deux faces, positionnée dans un couloir elle permet de localiser rapidement, en un coup d'œil, le bureau, ou la salle recherchée.

La plaque recto verso se fixe au mur par l'intermédiaire d'un support à visser dont les vis ne sont pas apparentes.

Support mural



Ligne Glasnox drapeau

Format	largeur x hauteur	Référence
-	148 x 148 mm	<b>NMU154YT1414</b>
-	210 x 210 mm	<b>NMU154YT2121</b>
A4V	210 x 297 mm	<b>NMU154YT2129</b>



## LIGNE GLASNOX SUSPENDUE

Depuis le plafond, un kit de suspension par câbles inox supporte deux plaques de signalétique assemblées dos à dos permettant ainsi l'affichage d'informations dans les deux sens, idéale pour organiser la circulation ou le repérage des issues dans un bâtiment.

Ligne Glasnox suspendue par câbles

Format	largeur x hauteur	Référence
-	594 x 148 mm	<b>NMU155YT5914</b>
-	800 x 148 mm	<b>NMU155YT8014</b>

## LIGNE DESIGN

Signalétique composée d'un profil de forme rectangulaire en aluminium gris anodisé, dans lequel est insérée une pochette en plexi dont la forme spéciale permet de changer facilement les visuels sans aucun démontage. La fixation au mur se fait par le profil technique dissimulé à l'arrière du profil décor. Les 2 pièces s'emboîtent grâce à leur forme spéciale et sont solidarisées par 2 vis BTR en inox discrètement dissimulées sur le dessus du profilé.

### Composition

- 1 profil technique (fixation murale)
- 1 profil décor (support pour pochette)
- 1 pochette en plexi
- 2 obturateurs en plastique gris
- 4 vis BTR
- Fixation murale par vis non incluses



Ligne Design murale		
Format	largeur x hauteur	Référence
-	105 x 80 mm	<b>NMU121AS0811</b>
A6V	105 x 148 mm	<b>NMU121AS1411</b>
A6H	148 x 105 mm	<b>NMU121AS1114</b>
A5V	148 x 210 mm	<b>NMU121AS2114</b>
A5H	210 x 148 mm	<b>NMU121AS1421</b>
A4V	210 x 297 mm	<b>NMU121AS2921</b>
A4H	297 x 210 mm	<b>NMU121AS2129</b>

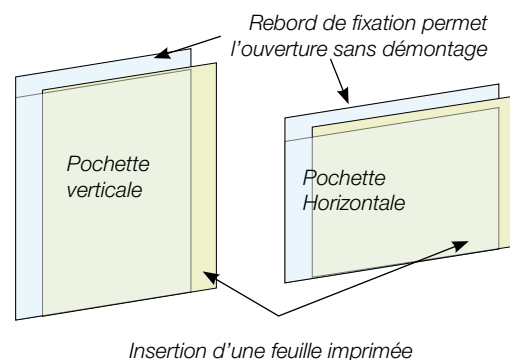

## LIGNE DESIGN DRAPEAU

Le support de signalétique drapeau Design se fixe dans les couloirs à la perpendiculaire au mur (signalétique en drapeau) il donne des informations sur ses deux faces. Sans avoir rien à démonter, il suffit d'insérer votre feuille de papier imprimée dans la pochette en plexi spécialement façonnée pour recevoir vos visuels. Cette pochette en plexi se fixe dans la gorge du profilé par deux vis spéciales en inox disposées discrètement sur un des côtés du profil. L'ensemble harmonieux apporte à vos signalétiques une visibilité optimale.

### Composition

- 1 profile en aluminium gris
- 1 pochette en plexi
- 2 vis BTR
- Fixation murale par vis non incluses



Ligne Design drapeau		
Format	largeur x hauteur	Référence
-	105 x 105 mm	<b>NMU122AS1010</b>
A6V	105 x 148 mm	<b>NMU122AS1014</b>
A6H	148 x 105 mm	<b>NMU122AS1410</b>
A5H	210 x 148 mm	<b>NMU122AS2114</b>
A4H	297 x 210 mm	<b>NMU122AS2921</b>

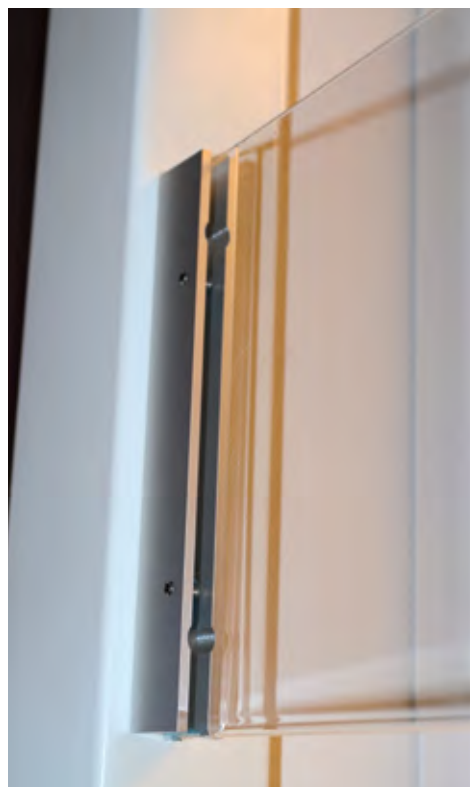





Campus: réalisé par Ad'hoc média 44 Nantes

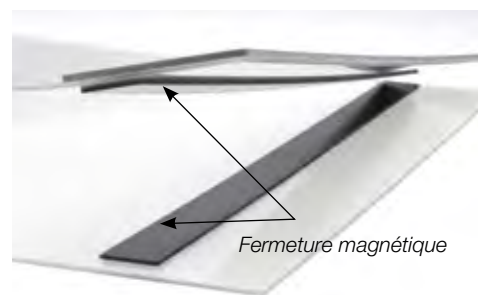

Fermeture magnétique

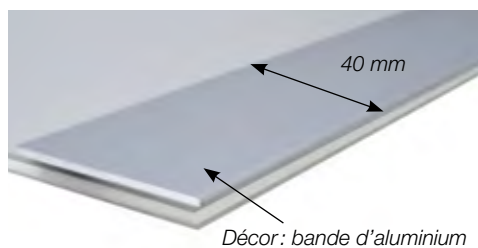

Décor: bande d'aluminium



Campus: réalisé par Ad'hoc média 44 Nantes

## LIGNE ATLANTIC

Légèreté et coût maîtrisé pour ce porte-affiches en PET antireflet dont la bonne transparence et la haute résistance aux impacts sont adaptés pour les lieux de grands passages comme les campus ou halls d'accueil. Plié à une extrémité pour former une pochette porte feuille, à l'autre extrémité 2 bandes d'aimants maintiennent le porte-affiches parfaitement fermé. Un bandeau en aluminium gris de 40 mm de haut est collé sur la face avant afin de dissimuler le système de fermeture magnétique, la fixation murale se fait par des bandes adhésives doubles faces incluses.

### Composition

- PET AR
- Fermeture magnétique
- Fixation murale adhésif double face

Ligne Atlantic		
Format	largeur x hauteur	Référence
A5V	148 x 210 mm	<b>NMU124AS1521</b>
A5H	210 x 148 mm	<b>NMU124AS2115</b>
A4V	210 x 297 mm	<b>NMU124AS2130</b>
A4H	297 x 210 mm	<b>NMU124AS3021</b>
A3V	297 x 420 mm	<b>NMU124AS3042</b>
A3H	420 x 297 mm	<b>NMU124AS4230</b>

## NOUVEAU



Fixation inox sécurisée



## LIGNE P.I.M

Cette signalétique d'intérieur permet de mettre en place et de changer des informations imprimées sur papier sans avoir besoin de démonter.

idéal pour les changements rapides et fréquents, Il suffit de tirer légèrement la première partie du plexi vers l'avant et d'insérer votre feuille, aussitôt relâché la face en plexi revient en place et votre visuel est ainsi protégé et maintenu. Cette signalétique se fixe au mur par l'intermédiaire de 4 entretoises en inox brossé de qualité. Ce modèle de signalétique est décliné dans les dimensions courantes correspondantes aux feuilles de papier de bureau.

### Composition :

- 1 pochette en plexi incolore
- 4 fixations en inox sécurisées
- 1 clé allen pour vis M4

Ligne P. A		
Format	largeur x hauteur	Référence
A4V	210 x 297 mm	<b>NMU120YT2129</b>
A4H	297 x 210 mm	<b>NMU120YT2921</b>
A3V	297 x 420 mm	<b>NMU120YT2942</b>
A3H	420 x 297 mm	<b>NMU120YT4229</b>
A1V	594 x 841 mm	<b>NMU120YT5984</b>
-	600 x 800 mm	<b>NMU120YT6080</b>

# LIGNE SIGN-CODE

Idéale pour organiser l'accueil et l'orientation des personnes dans les bâtiments.

Sign-code est adapté à chacune des situations, ce support d'information fait parti d'une gamme complète qui vous permet d'équiper de manière homogène l'ensemble des bâtiments.

Différents modèles et accessoires, vous permettent d'utiliser ce support d'information : contre un mur en plaques de porte ou directionnelle, en drapeau dans un couloir (perpendiculaire au mur), suspendu au plafond par des câbles ou par des plots type entretoises. L'ouverture sécurisée est dissimulée à l'arrière du profilé, une languette orange ouvre l'obturateur pour y insérer les visuels.

De nombreuses dimensions et combinaisons sont possibles sur devis

## Composition

- Profilé en aluminium gris anodisé
- Obturateur en zamak gris
- Ouverture sécurisée par l'arrière du profilé
- Film de protection en PET antireflet



Sign-code murale



Ouverture du Sign-code

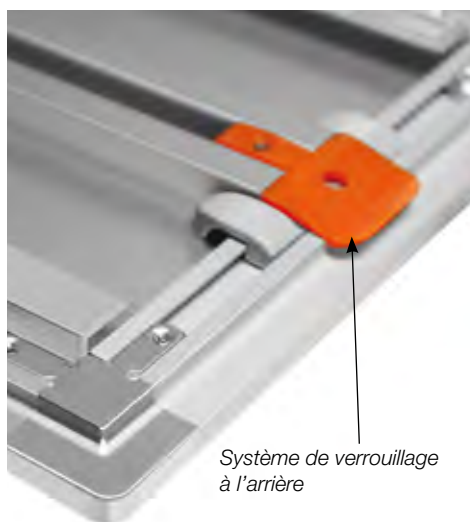

Système de verrouillage à l'arrière

Clé spéciale



Ligne Sign-code murale		
Format	largeur x hauteur	Référence
-	100 x 65 mm	<b>NMU126GS0610</b>
-	148 x 65 mm	<b>NMU126GS0615</b>
-	210 x 65 mm	<b>NMU126GS0621</b>
-	105 x 105 mm	<b>NMU126GS1010</b>
A6	148 x 105 mm	<b>NMU126GS1015</b>
-	210 x 105 mm	<b>NMU126GS1021</b>
-	297 x 105 mm	<b>NMU126GS1029</b>
-	148 x 148 mm	<b>NMU126GS1515</b>
A5	210 x 148 mm	<b>NMU126GS1521</b>
-	297 x 148 mm	<b>NMU126GS1529</b>
-	420 x 148 mm	<b>NMU126GS1542</b>
-	800 x 148 mm	<b>NMU126GS1580</b>
-	210 x 210 mm	<b>NMU126GS2121</b>
A4	297 x 210 mm	<b>NMU126GS2129</b>
-	420 x 210 mm	<b>NMU126GS2142</b>
-	800 x 210 mm	<b>NMU126GS2180</b>
-	1 000 x 210 mm	<b>NMU126GS2199</b>
A3	420 x 297 mm	<b>NMU126GS2942</b>
-	800 x 297 mm	<b>NMU126GS2980</b>
-	1 000 x 297 mm	<b>NMU126GS2999</b>
Autres dimensions sur devis		
Clé	Lot de 2 clés	<b>NMU126Y02000</b>



Sign-code Drapeau



Sign-code suspendu par câble

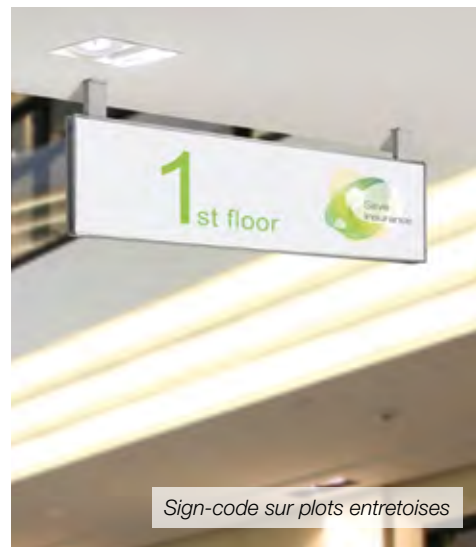

Sign-code sur plots entretoises

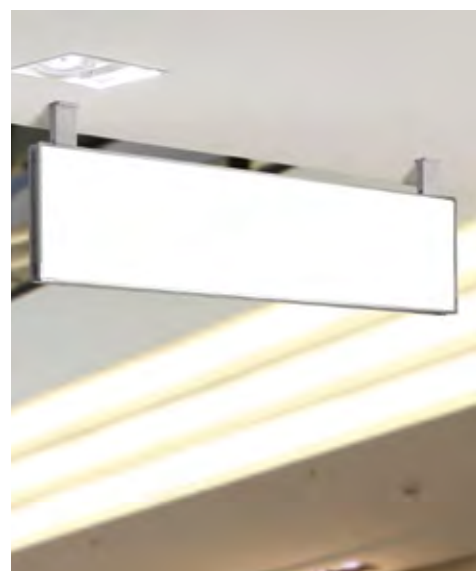

Ligne Sign-code drapeau		
Format	largeur x hauteur	Référence
-	105 x 105 mm	<b>NMU134GS1010</b>
A6	105 x 148 mm	<b>NMU134GS1015</b>
-	148 x 148 mm	<b>NMU134GS1515</b>
-	148 x 210 mm	<b>NMU134GS2115</b>
-	210 x 210 mm	<b>NMU134GS2121</b>
-	105 x 297 mm	<b>NMU134GS2910</b>
-	148 x 297 mm	<b>NMU134GS2915</b>
A4	210 x 297 mm	<b>NMU134GS2921</b>
Autres dimensions sur devis		
Clé	Lot de 2 clés	<b>NMU126Y02000</b>

Ligne Sign-code suspendu par câbles au plafond		
Format	largeur x hauteur	Référence
-	210 x 105 mm	<b>NMU129GS1021</b>
-	297 x 105 mm	<b>NMU129GS1029</b>
-	420 x 105 mm	<b>NMU129GS1042</b>
-	800 x 105 mm	<b>NMU129GS1080</b>
-	297 x 148 mm	<b>NMU129GS1529</b>
-	420 x 148 mm	<b>NMU129GS1542</b>
-	800 x 148 mm	<b>NMU129GS1580</b>
-	1 000 x 148 mm	<b>NMU129GS1599</b>
-	420 x 210 mm	<b>NMU129GS2142</b>
-	800 x 210 mm	<b>NMU129GS2180</b>
-	1 000 x 210 mm	<b>NMU129GS2199</b>
-	600 x 297 mm	<b>NMU129GS2960</b>
-	800 x 297 mm	<b>NMU129GS2980</b>
-	1 000 x 297 mm	<b>NMU129GS2999</b>
Autres dimensions sur devis		
Clé	Lot de 2 clés	<b>NMU126Y02000</b>

Ligne Sign-code sur plots au plafond		
Format	largeur x hauteur	Référence
-	210 x 105 mm	<b>NMU127GS1021</b>
-	297 x 105 mm	<b>NMU127GS1029</b>
-	420 x 105 mm	<b>NMU127GS1042</b>
-	600 x 105 mm	<b>NMU127GS1060</b>
-	1 000 x 105 mm	<b>NMU127GS1099</b>
-	297 x 148 mm	<b>NMU127GS1529</b>
-	420 x 148 mm	<b>NMU127GS11542</b>
-	600 x 148 mm	<b>NMU127GS1560</b>
-	1 000 x 148 mm	<b>NMU127GS1599</b>
-	420 x 210 mm	<b>NMU127GS2142</b>
-	600 x 210 mm	<b>NMU127GS2160</b>
-	1 000 x 210 mm	<b>NMU127GS2199</b>
-	600 x 297 mm	<b>NMU127GS2960</b>
-	800 x 297 mm	<b>NMU127GS2980</b>
-	1 000 x 297 mm	<b>NMU127GS2999</b>
Autres dimensions sur devis		
Clé	Lot de 2 clés	<b>NMU126Y02000</b>

Clé spéciale





## LIGNE FLAP

Extra-plate et entièrement transparente, la plaque de porte s'intègre parfaitement dans tous styles d'environnements, son système d'ouverture par glissement vers le haut fait basculer la partie avant à 90° pour faciliter le changement des visuels, les 2 parties se clipsent pour maintenir votre feuille fermement plaquée entre les panneaux de polycarbonate. Sa fixation se fait sur support lisse et propre (mur, porte, vitre...) grâce au double face haute performance fournie. 3 dimensions sont proposées, de l'A3 au plus petit A5 ce qui vous permet de les utiliser en porte-menu pour restaurant, support de communication pour orienter ou informer (directory, ou plaque de porte).

Ligne Flap

Format	largeur x hauteur	Référence
A5V	210 x 150 mm	<b>NMU110YT1421</b>
A5H	150 x 210 mm	<b>NMU110YT2114</b>
A4V	210 x 297 mm	<b>NMU110YT2129</b>
A4H	297 x 210 mm	<b>NMU110YT2921</b>
A3H	420 x 297 mm	<b>NMU110YT4229</b>

Fixation adhésif double face

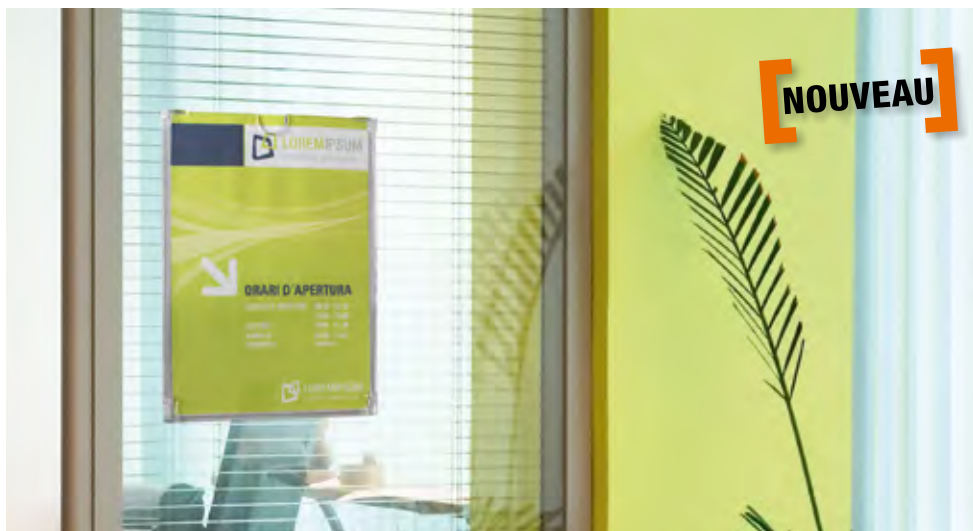





Socle en aluminium

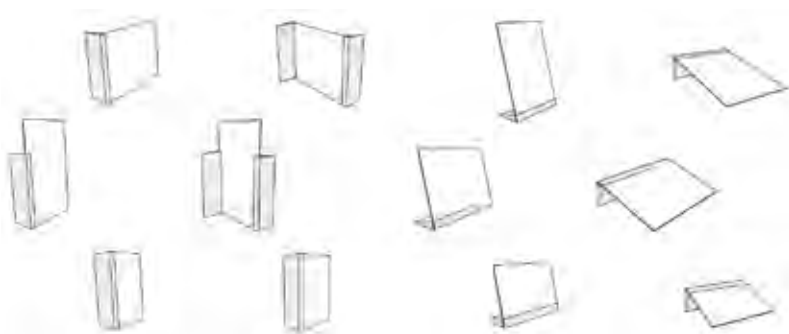

## PRÉSENTOIR DE COMPTOIR

Ces supports design sont adaptés pour présenter les menus dans les restaurants ou pour renseigner sur un bureau d'accueil, les pochettes en acrylique vous permettent d'insérer vos impressions pour mettre à disposition des informations interchangeables.

Les socles en aluminium ou inox brossé sont utilisables dans plusieurs positions ce qui permet de varier les styles de présentation.

décliné dans plusieurs dimensions il vous permet de composer de multiples combinaisons.

### Composition

- Socle aluminium gris satiné ou inox brossé
- 6 longueurs de socle en aluminium
- 5 longueurs de socle en inox brossé
- 5 dimensions de pochettes différentes
- Position horizontale ou verticale



Socle en inox brossé

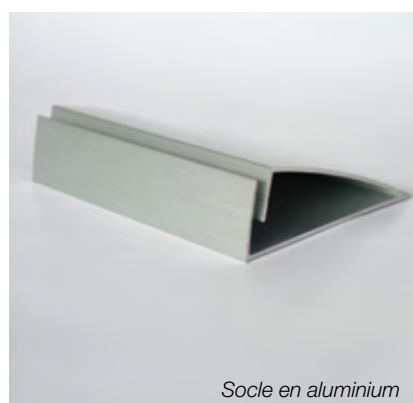

Socle en aluminium

#### Socle en aluminium seul

Longueur	Référence
500 mm	<b>NPT615GS0500</b>
297 mm	<b>NPT615GS0297</b>
210 mm	<b>NPT615GS0210</b>
148 mm	<b>NPT615GS0148</b>
105 mm	<b>NPT615GS0105</b>
74 mm	<b>NPT615GS0074</b>

#### Socle en inox brossé seul

Longueur	Référence
297 mm	<b>NPT613X00297</b>
210 mm	<b>NPT613X00210</b>
148 mm	<b>NPT613X00148</b>
105 mm	<b>NPT613X00105</b>
74 mm	<b>NPT613X00074</b>

#### Pochette seule

Format	largeur x hauteur	Référence
A3	297 x 420 mm	<b>NPT614YT2942</b>
A4	210 x 297 mm	<b>NPT614YT2129</b>
A5	148 x 210 mm	<b>NPT614YT1421</b>
A6	105 x 148 mm	<b>NPT614YT1014</b>
A7	74 x 105 mm	<b>NPT614YT0710</b>

## MAGIRAIL MAXI

Système fonctionnel pour la mise en place rapide et sécurisée des documents, adapté à tous types de formats et en particulier de grandes dimensions.

Le support en aluminium anodisé permet le changement fréquent d'affiches, de plans, d'épreuves pour les bureaux d'études, les architectes, les designers, ou pour les salles de réunion.

Les documents imprimés sont insérés dans la gorge du rail et maintenus par des tubes autobloquants. Pour l'enlever il suffit de tirer l'affiche vers le haut.

### Composition

- 1 rail en aluminium gris satiné
- 2 obturateurs de finition
- 1 lot de tube autobloquant
- Vis et chevilles incluses

Magirail maxi	
Dimensions	Référence
Longueur 1 000 mm	<b>NMU156GA1000</b>
Longueur 2 000 mm	<b>NMU156GA2000</b>



*Pour positionner le document poussez le vers le haut dans la gorge du profilé afin que les rouleaux autobloquants agrippent le visuel*



*Pour enlever le document tirez vers le haut pour que les rouleaux autobloquants libèrent l'affiche*

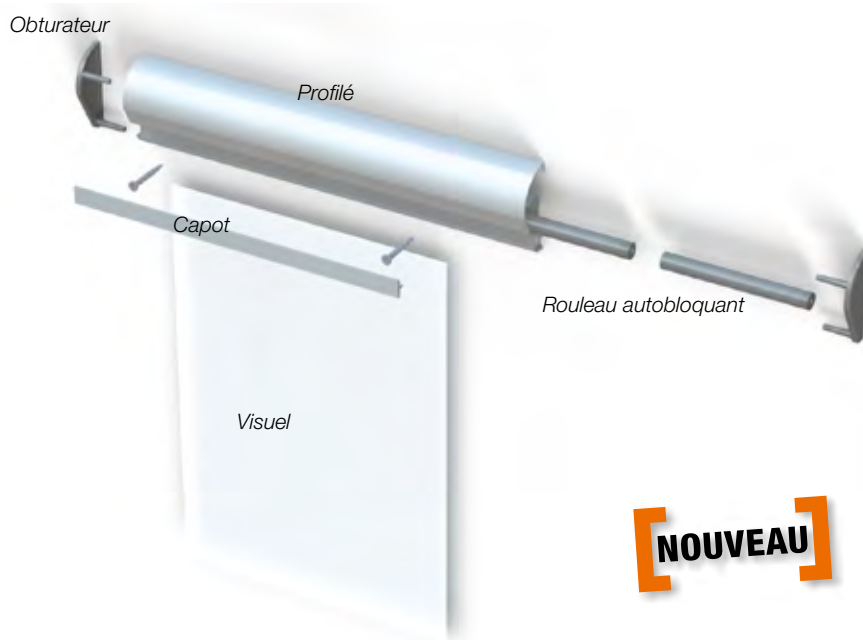

**NOUVEAU**







## PORTE KAKÉMONO

Le porte kakémono est composé de 2 profils elliptiques clippants en aluminium gris, 1 des profils est placé en partie haute du visuel et l'autre en partie basse pour le lester, votre visuel est ainsi tendu de manière optimale. Il peut être fixé directement au mur par l'intermédiaire d'un support spécifiquement adapté en option ou suspendu grâce aux œillets fournis avec le kit.

### Composition

- 2 profils clippants en aluminium
- 4 obturateurs en ABS gris
- 2 œillets en ABS gris pour la suspension
- 1 clé pour faciliter l'ouverture de la charnière

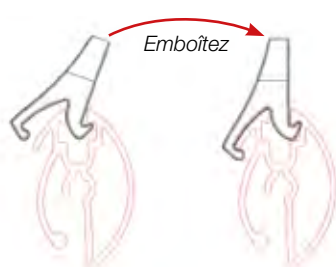

Mise en place de l'œillet de suspension sur le profilé



Profil clipant

Dimensions	Référence
Longueur 500 mm	<b>NPK312GA0500</b>
Longueur 700 mm	<b>NPK312GA0700</b>
Longueur 1 000 mm	<b>NPK312GA1000</b>
Longueur 1 200 mm	<b>NPK312GA1200</b>
Fixation murale	<b>NPK312GM0001</b>
Autres longueurs possibles sur demande	



Fixation murale

Mise en place du profilé sur la fixation murale

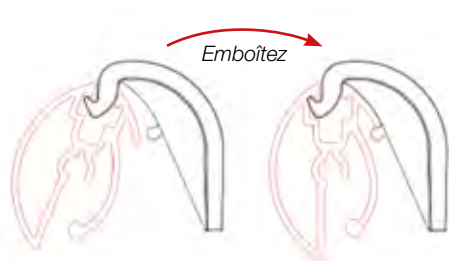



# PORTES AFFICHES A SUSPENDRE

Largement utilisé pour l'affichage d'information dans les vitrines d'agence immobilières ou d'intérim, les pochettes à suspendre sur câble ou tige inox peuvent également se positionner contre le mur grâce aux différents éléments de fixation optionnels. Ces portes affiche sont en Plexi de 3 mm ce qui leur confère une résistance optimale à la déformation provoquée par les variations de températures dans les vitrines exposées. De part et d'autre de la surface d'affichage, des débords de 15 mm permettent la mise en place de fixations pour le raccordement à des câbles, des tringles ou au mur sans bloquer l'ouverture du porte-affiches afin de faciliter l'accès au changement des visuels sans avoir à démonter les systèmes de fixations.

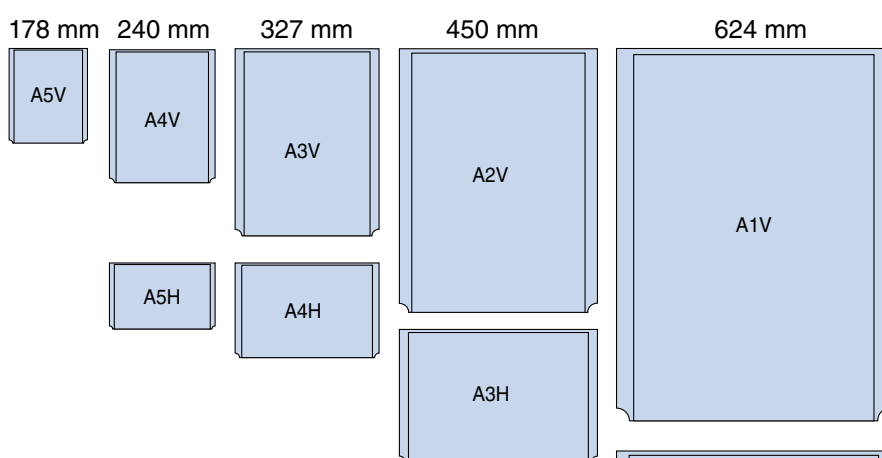

Porte-affiches à suspendre		
Format	largeur x hauteur	Référence
A5V	178 x 215 mm	<b>NPA413YT1421</b>
A5H	240 x 150 mm	<b>NPA413YT2114</b>
A4V	240 x 302 mm	<b>NPA413YT2129</b>
A4H	327 x 215 mm	<b>NPA413YT2921</b>
A3V	327 x 425 mm	<b>NPA413YT2942</b>
A3H	450 x 302 mm	<b>NPA413YT4229</b>
A2V	450 x 599 mm	<b>NPA413YT4259</b>
A2H	624 x 425 mm	<b>NPA413YT5942</b>
A1V	624 x 846 mm	<b>NPA413YT5984</b>
A1H	871 x 599 mm	<b>NPA413YT5459</b>
800 x 600		<b>NPA413YT6080</b>
-	Pince fermail	<b>NPA413YT0401</b>

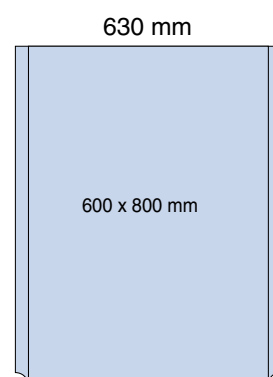
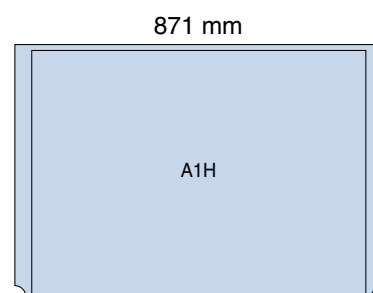
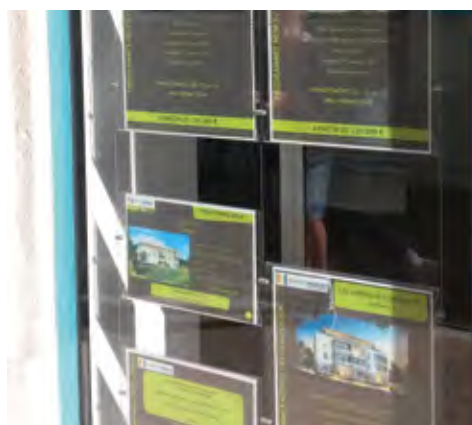
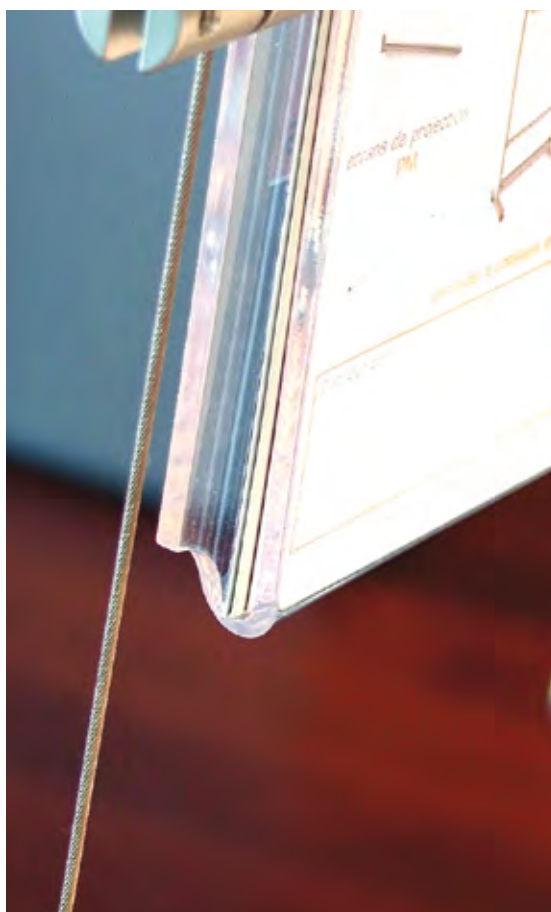

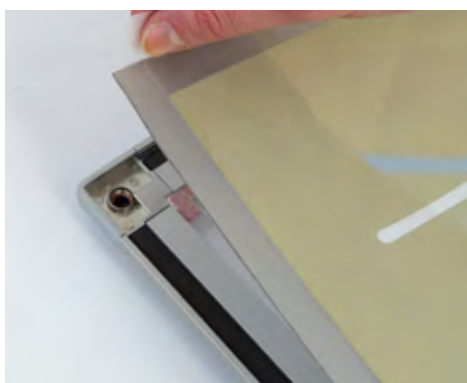

## VITRINE SLIM

D'une épaisseur de seulement 20 mm cette vitrine d'affichage se fixe au mur et permet ainsi de présenter des visuels imprimés. Décliné dans les dimensions les plus standards, elle est utilisée comme porte-menu dans les restaurants ou pour afficher des informations dans les entreprises ou les services publics. Le pourtour magnétique du film de protection anti reflet permet une ouverture facile sans effort.

### Composition

- Cadre en aluminium gris épaisseur 20 mm
- Film de protection antireflet
- Ouverture magnétique
- Fond en plastique rigide blanc
- Positionnement vertical ou horizontal
- visseries fournies

Vitrine Slim		
Format	largeur x hauteur	Référence
A4	210 x 297 mm	<b>NVA711GA2129</b>
A3	297 x 420 mm	<b>NVA711GA2942</b>
A1	594 x 841 mm	<b>NVA711GA5984</b>
-	500 x 700 mm	<b>NVA711GA5070</b>
-	700 x 1 000 mm	<b>NVA711GA7099</b>



## VITRINE MAGNÉTIQUE

Cette vitrine d'affichage avec fond en acier laqué blanc magnétique se fixe contre un mur à la vertical ou à l'horizontal. Le cadre en aluminium et les coins en ABS sont de couleur grise. Le film de protection antireflet est en polycarbonate résistant aux rayures, son pourtour magnétique à liseré gris permet une ouverture facile et un accès aux visuels rapide.

### Composition

- Cadre en aluminium gris
- Film de protection antireflet
- Ouverture magnétique
- Fond en acier magnétique blanc
- Positionnement vertical ou horizontal
- visseries fournies



Vitrine MAGNÉTIQUE	
Capacité et dimensions	Référence
2 feuilles A4 - 392 x 542 mm	<b>NVA712GA3954</b>
4 feuilles A4 - 542 x 742 mm	<b>NVA712GA5474</b>
6 feuilles A4 - 742 x 742 mm	<b>NVA712GA7474</b>



## SWIFT

Design et légèreté pour le support de présentation Swift. En polycarbonate, résistant aux chocs et aux rayures, votre visuel est inséré dans le boîtier transparent galbé et incliné pour faciliter la lecture, il est orientable en position verticale ou horizontale. La hauteur du mât en aluminium gris anodisé est ajustable de 625 à 1100 mm, fixé sur un socle en acier recouvert d'un décor en ABS gris, son poids réduit de 2,5 kg lui permet d'être déplacé sans effort mais il reste stable grâce aux tampons antiglisse fixés sous la platine. Il est idéal pour l'utilisation en galeries ou en musées mais convient pour présenter des informations sur des véhicules en exposition dans les concessions automobiles.

### Composition

- Mât télescopique en aluminium gris
- Base en acier + décor ABS gris
- Porte-affiches boîtier en polycarbonate



Orientable vertical ou horizontal



Mise en place du visuel



Porte affiche Swift

Format	Dimensions	Référence
A5	210 x 148 mm	<b>NPA414GA1421</b>
A4	210 x 297 mm	<b>NPA414GA2129</b>

## PIXQUICK FLOOR

**NOUVEAU**

Le boîtier porte affiche en polycarbonate transparent galbé résiste aux chocs et aux rayures. Il accueille vos impressions en format A3 et A4 et peut être orienté en vertical ou horizontal sans outils ni démontage. Le mât de forme large est fixé sur un socle en acier recouvert par un décor en aluminium afin de conserver une esthétique générale uniforme. Facilement déplaçable, il est néanmoins très stable grâce aux tampons antiglisse fixés sous la base carrée de 330 x 300 mm

- Composition
- Boîtier porte-affiches A3 ou A4
- Mât hauteur 1 160 mm suivant modèle
- Socle acier avec décor alu. 330 x 330 mm



Mise en place du visuel

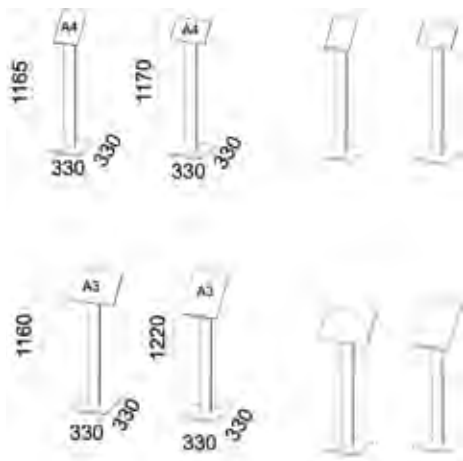

Porte affiche Swift

Format	Dimensions	Référence
A3	297 x 420 mm	<b>NPA415GA2942</b>
A4	210 x 297 mm	<b>NPA415GA2129</b>





NOUVEAU



Ouverture type boîtier CD

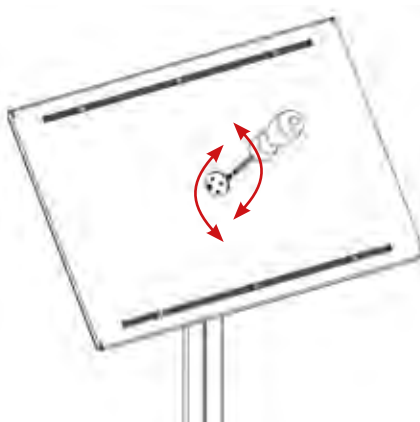

Orientable vertical ou horizontal

## SMART EDGE MENU

Ce porte affiche sur pied au design très actuel possède un boîtier en polycarbonate transparent plat avec 2 rebords arrondis. Le système d'ouverture étant similaire à celui des boîtes de CD, l'accès au visuel est simple et rapide mais à la fois sécurisé. Le porte-affiches est incliné à 45° ce qui facilite la lecture des informations. Les 2 modèles sont positionnables en vertical ou horizontal dans les formats A3 et A4. Le mât est fixé sur un socle en acier lesté recouvert d'un cache gris afin de conserver une homogénéité de l'ensemble.

Porte affiche Smart edge		
Format	Dimensions	Référence
A3	297 x 420 mm	<b>NPA416GA2942</b>
A4	210 x 297 mm	<b>NPA416GA2129</b>

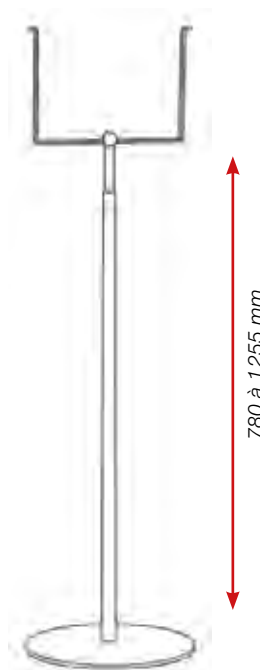

## FLIPPY

### Porte-affiches télescopique.

Flippy est un porte affiche sur pied adapté au format A4 vertical. Les visuels peuvent être mis en recto verso. La pochette en acrylique est maintenue par un support en acier chromé qui est vissé sur le mât télescopique en aluminium anodisé gris. Réglable en hauteur de 780 à 1255 mm, monté sur une platine ronde en acier munie de patins antiglisse dissimulés sous un cache déco en ABS gris satiné.

### Composition

- 1 pochette A4 verticale
- 1 mât télescopique
- 1 platine en acier avec cache décor
- Visserie incluse

Porte affiche sur pied Flippy	
1 Flippy	<b>NPA411GT2129</b>

## MAGIC INFO SLIM

Idéal pour informer et orienter dans les halls d'accueil ou devant les salles de réunion. Votre affiche est protégée dans le cadre en aluminium simple face sous le film en PET antireflet, la mise en place des visuels est facilitée par le système de fermeture magnétique. Le mât en aluminium est fixé sur une platine en acier placée sous un cache en ABS munie de patins antiglisse qui lui apporte une parfaite stabilité

### Composition

- Socle en acier + décor en ABS
- Mât et cadre en aluminium satiné
- Affichage en recto seul
- Fermeture et ouverture magnétique.

Magiinfo slim		
Format	Dimensions	Référence
-	700 x 500 mm	<b>NPA417GA7050</b>
A1	594 x 841 mm	<b>NPA417GA5984</b>



## STOP INFO

Porte affiche sur pied recto verso en plexi à fermeture magnétique. Encadré par la structure en aluminium, les visuels sont parfaitement protégés et peuvent être changés fréquemment sans contrainte, le mât d'un mètre de haut est fixé sur une platine en acier placée sous un cache design en ABS gris, munie de patins antiglisse. Le Stop info est très stable et facilement déplaçable.

### Composition

- Socle en acier + décor en ABS
- Mât et cadre en aluminium satiné
- Affichage en recto verso
- Fermeture et ouverture magnétique.

Magiinfo slim		
Format	Dimensions	Référence
A3V	297 x 420 mm	<b>NPE215GS2942</b>
-	500 x 700 mm	<b>NPE215GS5070</b>





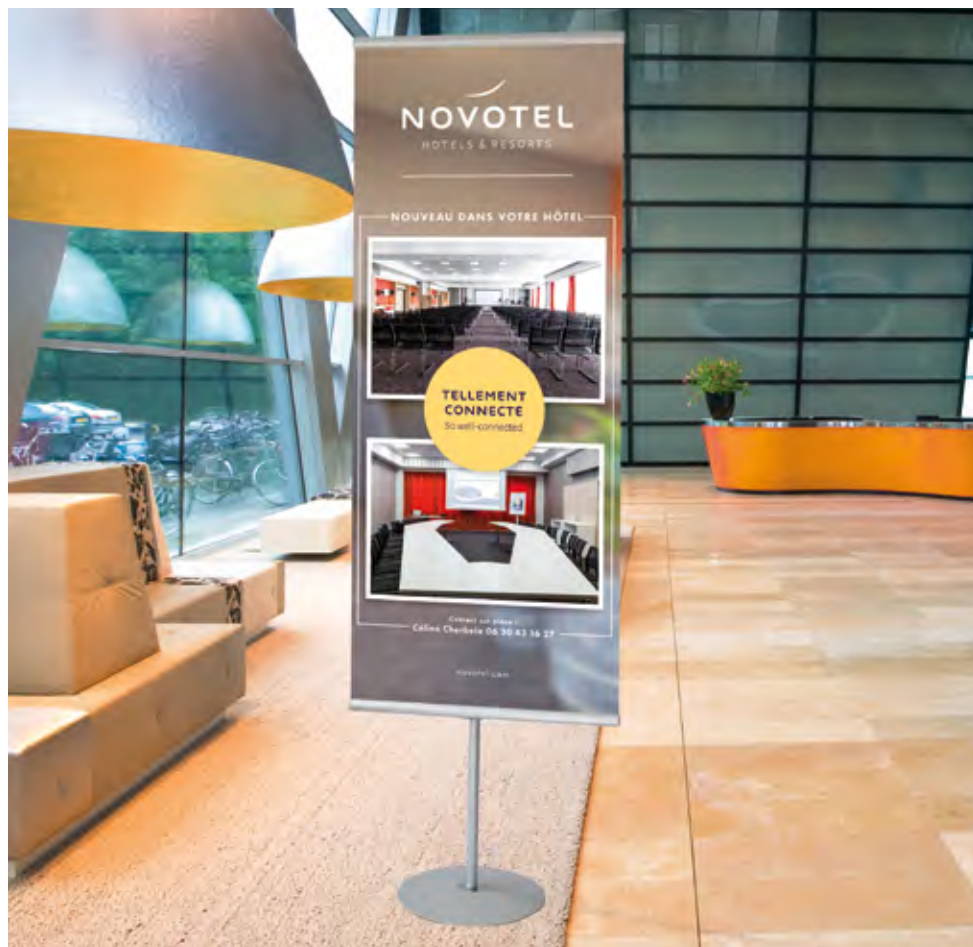

## PORTE KAKÉMONO SUR PIED

Le porte KAKÉMONO sur pied est conçu pour l'affichage événementiel mais peut être utilisé pour l'affichage permanent sur un support souple même épais, des connecteurs spéciaux en option permettant un affichage recto verso.

Le porte KAKÉMONO est composé de deux profils elliptiques clippants, d'un mât ajustable en aluminium gris et d'une platine en acier avec un décor en ABS de même couleur muni de tampons anti glisse ce qui donne une parfaite stabilité, son poids réduit de 4,7 kg facilite le déplacement et la housse de transport incluse vous permet de le ranger ou de le déplacer sans efforts. L'un des profils clippants est placé en partie haute du visuel et l'autre en partie basse ; l'ensemble est raccordé au mât télescopique ajustable de 1300 à 2400 mm par un système d'attaches spécifique très résistant et votre visuel est enfin tendu de manière optimale. De nombreux accessoires vous permettent de placer votre affiche directement contre un mur grâce à la fixation murale spécialement adapté ou de suspendre les visuels par des fils ou des câbles grâce aux œilletons fournis.

### Composition

- 2 profils clippants
- 1 mât télescopique en alu anodisé.
- Mât ajustable de 1300 à 2400 mm
- Platine Ø 335 mm avec décor ABS.
- Sac de transport inclus



Raccordement au mât



Mât télescopique



Raccordement au mât

1 mât et 2 profils clippants	
Largeur affiche	Référence
500 mm	<b>NPK311GA0500</b>
700 mm	<b>NPK311GA0700</b>
1 000 mm	<b>NPK311GA1000</b>
1 200 mm	<b>NPK311GA1200</b>
Connecteur recto verso	<b>NPK311GA0001</b>

Autres dimensions sur demande



## BANNER DUO

### PORTE KAKÉMONO GRAND FORMAT

Le porte KAKÉMONO Duo est composé de 2 mâts télescopiques ajustables en hauteur de 1300 à 2400 mm sur lequel 2 profils en aluminium maintiennent votre visuel en haut et en bas pour une tension optimale. Les deux platines en acier de 4,7 kg chacune sont recouvertes par un décor discret en ABS gris pourvues de tampons antiglisse ce qui augmente la stabilité de l'ensemble. Des housses de transport incluses vous permettent de ranger ou de déplacer sans encombrement votre signalétique. Idéalement conçu pour l'affichage événementiel car il est très résistant, ce système peut aussi être utilisé pour l'affichage permanent sur un support souple même épais jusqu'à +/- 450 g/m<sup>2</sup>. Ces profils clipants peuvent être réutilisés dans d'autres applications, car de nombreux accessoires permettent de placer l'affiche directement contre un mur grâce à une fixation murale spécialement adaptée, ou de les suspendre par des fils de nylon ou des câbles en inox grâce aux œillets fournis. Des connecteurs spéciaux permettent la mise en place d'affichage recto-verso.

Banner Duo	
Largeur affiche	Référence
1 500 mm	<b>NPK313GA1500</b>
2 000 mm	<b>NPK313GA2000</b>
1 mât seul	<b>NPK313GA2400</b>
Connecteur recto verso	<b>NPK311GA0001</b>
Autres dimensions sur demande	





Encombrement très réduit



piéd pivotant

## PENTA ROLL

Pour une affiche pouvant aller de 1600 à 2200 mm de haut et une largeur fixe de 850 mm, ce roll-up est l'outil idéal de votre communication événementiel. Finition soignée en aluminium gris, son poids de 3 kg ne l'empêche pas d'être très stable grâce à son pied pivotant. Les affiches se clipsent aux profils ce qui vous permet une mise en place et un démontage rapide. Une fois replié, le visuel est enroulé dans le corps du roll-up. Une housse incluse permet de le protéger lors du transport ou du stockage

Penta roll	
Structure	<b>NPK411GA0850</b>



## GREEN-ROLL

Tout en carton !! Et 100% recyclables, voici le premier roll-up qui s'inscrit dans le développement durable, votre communication fait un geste pour l'environnement. Très facile à mettre en place, Il vous suffit de fixer votre impression de dimension 800 x 2000 mm sur les profils horizontaux grâce au double face inclus, ensuite 3 tubes s'emboîtent pour relier les deux extrémités de votre visuel et s'insèrent en partie basse dans le socle où est enroulé votre affiche.

Les fichiers d'impression doivent nous être fournis en PDF vectorisé



Green roll	
Structure	<b>NPK412CA8020</b>
Structure + impression	<b>NPK412CA9000</b>





# TEMPA-FLAG

Mise en place et rangement rapide, le Tempaflag est un support pour kakemono idéal pour l'affichage en intérieur d'information ou événements, de hauteur ajustable de 1200 à 2400 mm pour une largeur fixe de 600 mm, conçu en aluminium léger cette structure mobile est très stable. Le piétement s'ouvre en rosace en tournant la bague située à la base du mât, une fois le piétement en place la structure est auto stable, 2 potences se fixent au mât pour accueillir les fourreaux de diamètre 40 mm de votre kakemono.

Structure	
Tempaflag	<b>NPK314GA6012</b>
Tempaflag duo	<b>NPK314GA1212</b>

Fourreau Ø 40 mm

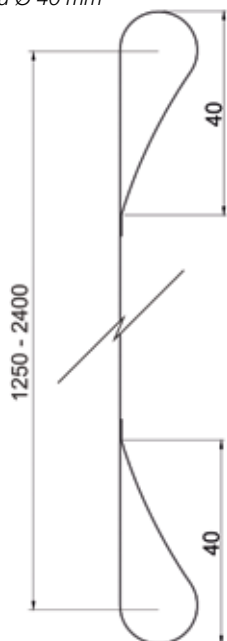

Huateur ajustable

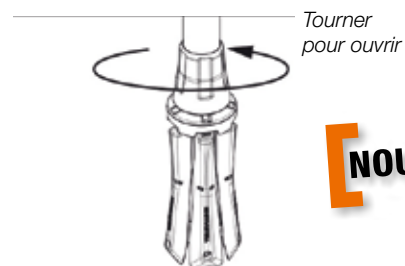

**NOUVEAU**

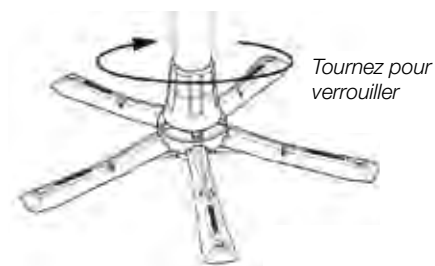
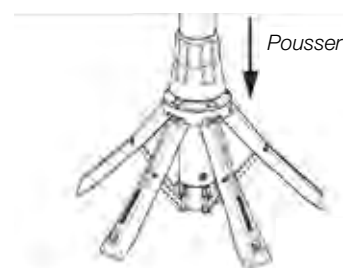



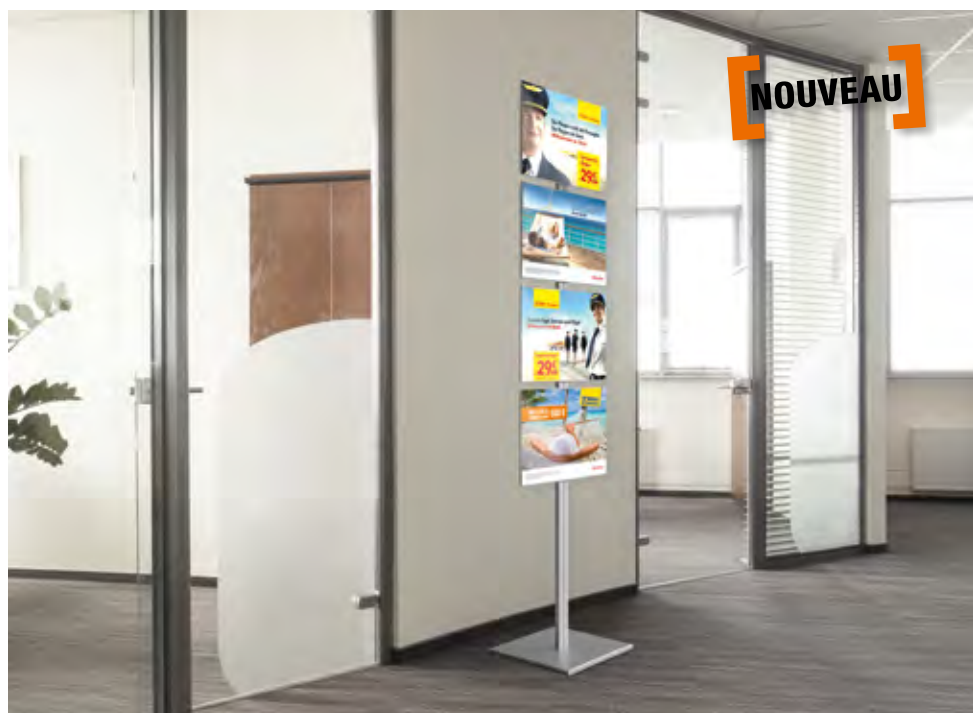

## SMART FLOOR

Composez votre propre système d'affichage, sur le mât en aluminium de 1800 mm de haut, vous disposez les supports d'affiche en polycarbonate suivant vos besoins afin d'organiser la présentation en recto ou recto verso dans les formats A4 ou A3, que vous pouvez orienter en position verticale ou horizontale. La platine en acier est recouverte d'un couvercle en ABS gris, l'ensemble étant très stable grâce aux patins antiglisse.

Éléments	
Mât seul	<b>NPA418GA1800</b>
Support A4	<b>NPA418GA2129</b>
Support A3	<b>NPA418GA2942</b>

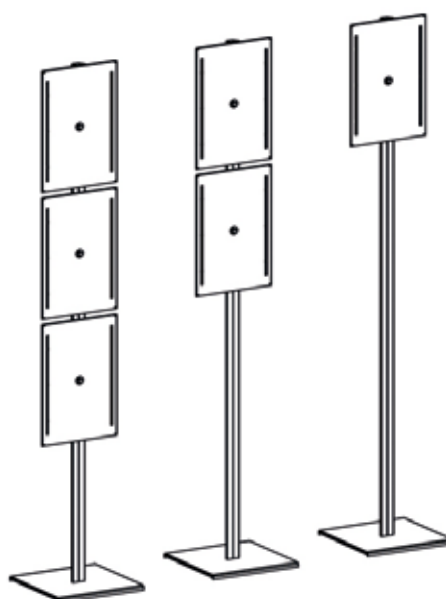
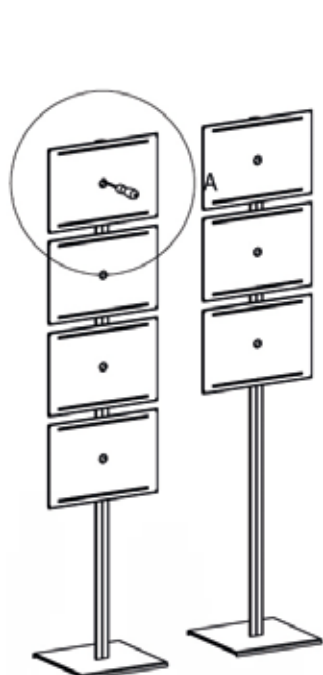
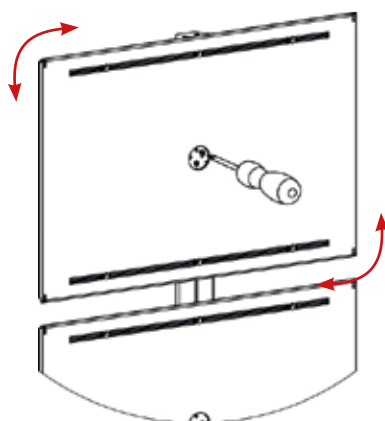

## TREND

Sur le mât central en aluminium gris satiné sont disposés d'un côté 3 plateaux en plexi dépolis blanc dont la hauteur et l'inclinaison sont réglable, sur l'autre côté un support rigide en aluminium laqué permet de coller un visuel imprimé sur une ou deux faces. La base lestée en acier avec des tampons antiglisse est décorée par un capot en ABS et aluminium de grande qualité.

### Composition

- Mât en alu gris anodisé
- Base lestée en acier Ø 335 mm
- Décor base en ABS + alu
- 3 portes brochure inclinaison réglable
- 1 support d'impression 300 x 1 500 mm
- Hauteur 1 730 mm
- Poids 14,7 kg

Structure complète

**NPB524GA1730**

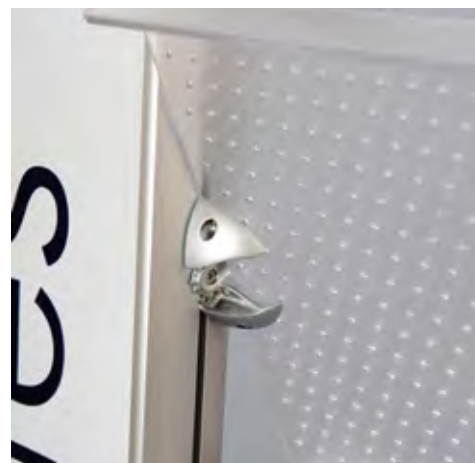

## FLAG-FLASH

Support de communication composé de 3 portes brochures en accordéon pouvant être utilisé en recto verso pour accueillir des piles de documents jusqu'à 35 mm d'épaisseur, deux potences permettent de maintenir par pincement un visuel de dimensions 500 x 1 600 mm maxi, il peut être remplacé facilement sans démontage, l'ensemble est fixé sur une platine de 12 kg munie de patins antiglisse et recouverte par un cache en ABS gris décoratif.

### Composition

- Mât en alu gris Hauteur 1 900 mm
- Base lestée en acier avec décor ABS
- 3 portes brochures en plexi A4 V
- 2 potences clipper longueur 500 mm
- Poids de la structure 12 kg
- Toile et impression non incluses

Structure complète

**NPB525GA1930**







## MAGICA

Le porte brochure MAGICA est adapté pour vos besoins en signalétique dans les espaces d'accueil d'hôtels ou d'office de tourisme. Sa platine en acier de 12 kg munie de patins antiglisse lui donne une grande stabilité, elle est recouverte par un cache en ABS gris. Le mât en aluminium fixé sur la platine est équipé d'un panneau gris perforé pour positionner quatre bacs porte brochures pour documents de format A4. Un porte-affiches en plexi au format A4 est placé en haut du mât. Chacun des supports peut être déplacé selon les besoins.

### Composition

- Mât et panneau en alu gris anodisé
- Base lestée Ø 335 mm
- 4 bacs A4 en plexi transparent
- 1 support visuel A4 vertical
- Hauteur 1 930 mm
- Poids 12 kg

Structure complète

NPB522GA1930



## PALO

Idéal pour mettre vos brochures à disposition dans un hall d'accueil. de part et d'autre du mât central en aluminium gris satiné sont disposés 4 grands plateaux en plexi dépoli blanc dont l'inclinaison est réglable, les plateaux peuvent recevoir chacun 2 piles de brochures A4 juxtaposés.

Le pied lesté apporte une très bonne stabilité et sa finition avec un couvercle en ABS et aluminium valorise ce porte brochure.

### Composition

- Mât en alu gris anodisé
- Base lestée en acier avec décor ABS
- 4 plateaux en plexi dépoli
- Dimensions plateau 470 x 310 mm
- Hauteur 1 730 mm
- Poids 12 kg

Structure complète

NPB523GA1730



### BIG FLASH

12 plateaux porte brochures inclinés en accordéon répartis sur les 2 côtés du mât en recto verso peuvent recevoir vos documents de format A4 jusqu'à 35 mm d'épaisseur. La base lestée en acier munie de patins antiglisse est recouverte par un décor en ABS gris et aluminium anodisé. En option des portes affiche A4 peuvent être placés au dos de chaque bac.

#### Composition

- Mât en alu gris anodisé H. 1 730 mm
- Base en acier + décor ABS et aluminium
- 12 plateaux A4 V en plexi en accordéon
- Poids de la structure 12 kg

Structure complète

**NPB526GA1930**



Porte-affiches

### REAL ZIP

Quatre bacs portes brochures A4 en polycarbonate transparent ultra résistant, incorporé dans une structure pliable en aluminium gris. En partie basse un boîtier porte affiche galbée accueille un visuel au format A4. D'un faible encombrement et très léger il est idéal pour l'événementiel. Robuste il vous accompagne sur les expositions, les foires ou salons. Un sac et un trolley facilitent le transport et le stockage de votre porte brochure.



Mise en place de l'affiche

Structure complète

Sac de transport

Trolley a roulettes

**NPB519BM5233**

**NPB521BM5432**



Sac



Trolley

Pour dépliant 3 volets



Porte-affiches



## ARC EN CIEL

Composé d'une platine de 4 kg en ABS gris sur laquelle est fixé le panneau en aluminium destiné à recevoir les bacs portes brochures et les portes affiches; un câble en acier est placé en partie arrière pour rigidifier l'ensemble et donner ainsi un galbe élégant à la structure. Le panneau perforé permet de déplacer les éléments suivant les besoins.

### Structure

- Panneau en aluminium gris anodisé
- Base en ABS gris satiné
- Système de tension avec câble acier

### Éléments

- Porte brochures en plexi transparent
- Porte-affiches en plexi transparent

Structure seule	<b>NPB514GA1225</b>
Porte brochure A5	<b>NPB514YT2129</b>
Porte brochure A4	<b>NPB514YT0148</b>
Diviseur pour dépliant 3 volets (bac A4 uniquement)	<b>NPB514YT0001</b>
▼ PORTES AFFICHES ▼	
Porte-affiches A4	<b>NPB514YT0210</b>



## ZIP

Le présentoir porte brochures ZIP vous permet de composer vous-même votre structure suivant les dimensions de vos catalogues et les dimensions des affiches de présentation. Sur le mât central de 1650 mm de haut vous accrochez les bacs et les portes affiches où vous le souhaitez. D'un poids réduit facilitant son déplacement, ce porte brochure reste stable grâce à sa base lestée de 3 kg, la forme galbée du mât est obtenue grâce au câble d'acier placé à l'arrière du présentoir.

Structure seule	<b>NPB515GA1650</b>
Porte brochure A5	<b>NPB515YT0148</b>
Porte brochure A4	<b>NPB515YT0210</b>
Porte brochure A3	<b>NPB515YT0420</b>
▼ PORTES AFFICHES ▼	
Porte-Affiches A4 vertical	<b>NPB515YT2129</b>
Porte-affiches A4 horizontal	<b>NPB515YT2921</b>
Porte-affiches A3 vertical	<b>NPB515YT2942</b>
Porte-affiches A3 horizontal	<b>NPB515YT4229</b>
Porte-affiches 500 x 700 mm	<b>NPB515YT5070</b>



## DESIGN

Ce porte brochure original vous permet de mettre à disposition vos catalogues, ils sont maintenus par des anneaux en silicone tendus entre des plots raccordés au panneau en aluminium gris. Le panneau est légèrement galbé grâce au filin d'acier disposé en partie arrière et raccordé lui-même à la platine en MDF gris.

### Composition

- Panneau en aluminium gris
- Platine en MDF gris
- Plots + anneaux silicone

Structure complète

**NPB513GA1225**



## PUPITRE

2 fonctions possibles pour ce pupitre, le plateau incliné avec un rebord en partie basse vous permet de l'utiliser comme pupitre de présentation pour livre ou brochures à consulter ou comme pupitre de conférence. En option, vous pouvez ajouter un support pour affiche de dimensions maxi 500 x 1070 mm. Le plateau est en plexi dépoli fixé sur le mât en alu. Gris anodisé, la base lestée en acier avec des patins antiglisse est discrètement placée sous un capot décoratif en ABS et aluminium.

Pupitre

**NPB527GA1140**

Porte-affiches 500 mm

**NPK312GA0500**







**NOUVEAU**



Mise en place des bacs



Mise en place des bacs

## DACAPO IPOINT

Le design du totem porte brochure Dacapo Ipoint joue sur deux teintes, il allie un entourage en aluminium gris satiné aux panneaux laqués noir ce qui lui donne cette esthétique sobre et élégante. Sur chaque face vous disposez suivant vos besoins les bacs portes brochures en polycarbonate qui accueille des documents aux formats : A4, A5 et A6 pour des dépliants 3 volets. Ce totem s'intègre facilement dans les aménagements car il est peu encombrant.

### Caractéristique

- Totem dimensions : 250 x 1 730 mm
- Bacs en polycarbonate A4, A5 et A6

Totem seul	<b>NPB529NB2517</b>
Bac A4	<b>NMU125YT2129</b>
Bac A5	<b>NMU125YT1421</b>
Bac A6	<b>NMU125YT1014</b>

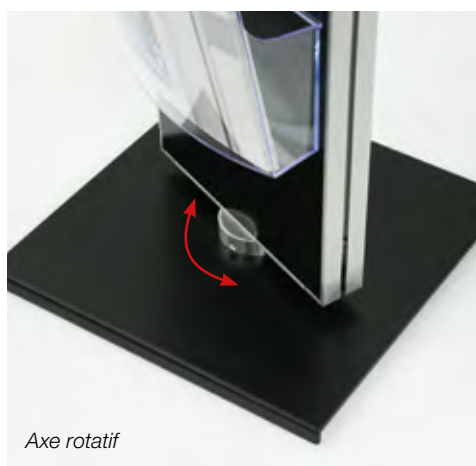

Axe rotatif



## DACAPO TWIST

Monté sur un axe rotatif le Dacapo Twist tourne sur lui-même ce qui facilite son intégration dans les lieux où l'agencement est complexe, cette rotation facilite ainsi l'accès aux brochures mis à disposition.

Il présente les mêmes caractéristiques que le modèle Dacapo Ipoint ; vous pouvez sur chaque face insérer les portes brochures A4, A5 et A6 pour les dépliants 3 volets suivant vos besoins.

### Caractéristique

- Totem dimensions : 250 x 1 730 mm
- Bacs en polycarbonate A4, A5 et A6

**NOUVEAU**

Totem seul	<b>NPB530NB2517</b>
Bac A4	<b>NMU125YT2129</b>
Bac A5	<b>NMU125YT1421</b>
Bac A6	<b>NMU125YT1014</b>

### VENISE

Le porte brochures Venise est composé d'une platine en aluminium laqué et d'un panneau en verre sécurit sur lequel vient se fixer des portes brochures laqué. Vous composez vous-même votre porte brochure en sélectionnant la dimension du panneau de verre avec sa platine et le nombre de bacs ainsi que leur emplacement suivant vos besoins.



A	Socle + panneau 235 x 1 200 mm	<b>NPB531YT2312</b>
A	Porte brochures L. 235 mm	<b>NPB531YT0235</b>
B	Socle + panneau 355 x 1 400 mm	<b>NPB531YT3414</b>
B	Porte brochures L. 355 mm	<b>NPB531YT0355</b>
C	Socle + panneau 425 x 1 700 mm	<b>NPB531YT4217</b>
C	Porte brochures L. 425 mm	<b>NPB531YT0425</b>

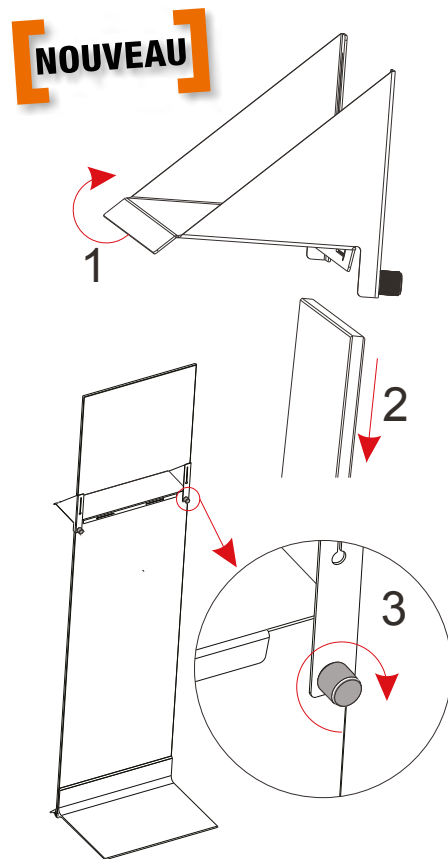

### SCOOP

Scoop est un porte-revues mural au design contemporain il permet de mettre à disposition des magazines, des journaux, des books... Son faible encombrement permet de l'installer facilement au mur dans les salons, les brasseries, les salles d'attente... Les 3 coloris proposés permettent de le rendre discret ou au contraire d'attirer l'attention pour qu'il soit facilement repérable.

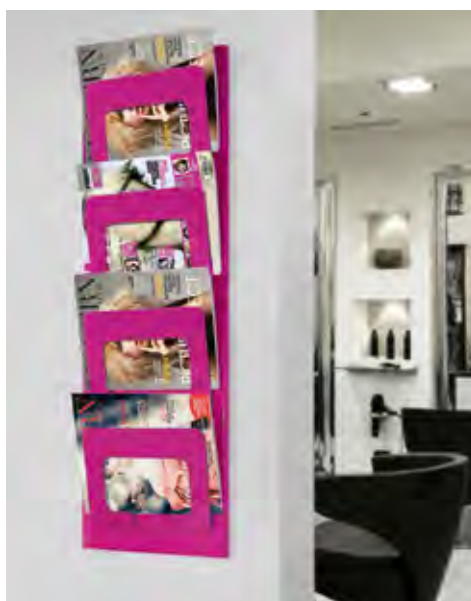

Porte revue scoop	
Coloris blanc	<b>NPB120BL3298</b>
Coloris Pourpre	<b>NPB120PR3298</b>
Coloris vert	<b>NPB120GR3298</b>





## MAGIC BOARD

un panneau d'information magnétique sur lequel, des étagères, des portes brochures peuvent être installés, plus besoin de choisir, grâce aux multiples accessoires vous pouvez personnaliser votre panneau de présentation et d'information suivant vos besoins. Tous ces accessoires peuvent être accrochés, déplacés et repositionnés sans peine grâce aux perforations prévues sur le panneau magnétique.

Panneau magnétique	
Horizontal : 910 x 170 mm	<b>NPB532BL9117</b>
Horizontal : 1360 x 170 mm	<b>NPB532BL1317</b>
Vertical : 235 x 1140 mm	<b>NPB532BL2311</b>
Vertical : 235 x 800 mm	<b>NPB532BL2380</b>
Vertical : 460 x 800 mm	<b>NPB532BL4680</b>
Vertical : 910 x 800 mm	<b>NPB532BL9180</b>
Bacs portes brochures	
Bac A6 pour dépliants 3 volets	<b>NMU125YT1014</b>
Bac A5	<b>NMU125YT1421</b>
Bac A4	<b>NMU125YT2129</b>
Étagères	
Étagère alu. A4	<b>NMU105AL2921</b>
Étagère acrylique A4	<b>NMU105YT2921</b>
Étagère Alu. 156 x 218 mm	<b>NMU105AL1521</b>
Étagère acrylique 156 x 218 mm	<b>NMU105YT1521</b>
Plots magnétiques	
Lot de 10 plots Ø 16 mm	<b>NMU105X01600</b>



Bacs portes brochures



Plateau portes brochures en acrylique



Étagère en aluminium



Plateau portes brochures en aluminium



Plot magnétique

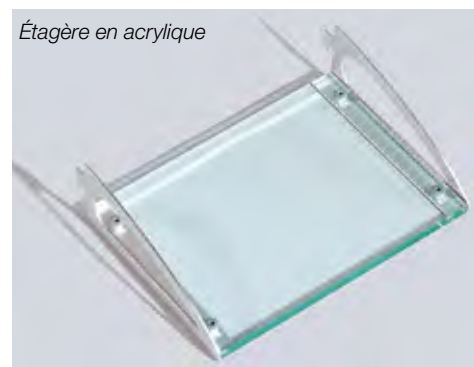

Étagère en acrylique



# MAGIRAIL

Outil indispensable et polyvalent sans encombrement au sol facilitant ainsi le ménage des locaux.

Pour les **offices de tourisme**, il permet de mettre à disposition des brochures grâce aux différents formats de bacs amovibles pour des documents A4, A5 et A6 pour les dépliants 3 volets ; de plus, il est muni du système grip fiche qui permet de placer par le dessus les affiches des manifestations culturelles et de les enlever sans les déchirer et sans trace de scotch sur les murs.

Pour les **bureaux, les CE ou les administrations**, les bacs permettent de classer les différents types de documentations ainsi que les enveloppes ou le courrier (type bannette) tandis que le système grip fiche permet de maintenir des informations générales à la disposition des personnel.



Mise en place des bacs



Mise en place des bacs

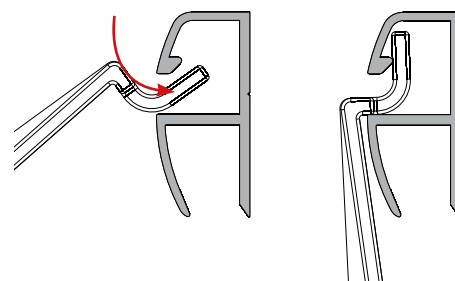

Profil Magirail	
Rail longueur 500 mm	<b>NMU125GA0500</b>
Rail longueur 1 000 mm	<b>NMU125GA1000</b>
Rail longueur 1 500 mm	<b>NMU125GA1500</b>
Rail longueur 2 000 mm	<b>NMU125GA2000</b>
Bacs portes brochures	
Bac A4	<b>NMU125YT2129</b>
Bac A5	<b>NMU125YT1421</b>
Bac A6 pour dépliants 3 volets	<b>NMU125YT1014</b>

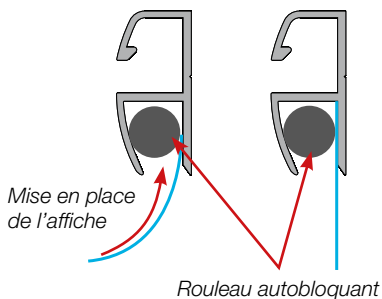

Mouvement pour décrocher l'affiche



Rail mural

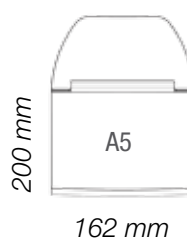
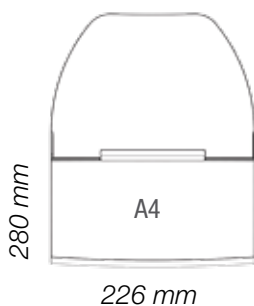
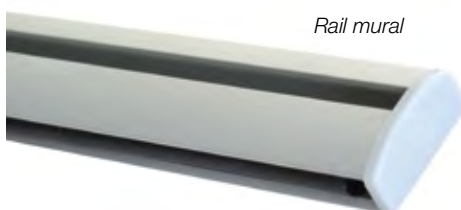

## QUICK BASE

Créer rapidement un totem d'intérieur avec la platine Quick base.

En acier laqué noir, la platine Quick base vous permet de maintenir fermement des panneaux rigides, de 2 à 20 mm d'épaisseur, jusqu'à 1.90 mètres de haut. Il suffit de percer en bas de votre plaque 2 trous de 9 mm puis d'y engager le système de serrage. Simple, rapide et efficace votre totem est déjà fini. L'encombrement au sol est réduit 365 x 365 mm avec une épaisseur d'acier de 4 mm, pour le maintien d'un panneau de 10 kg le socle seul pèse 3,84 kg.

Socle Quick base

**NPE213NS3704**

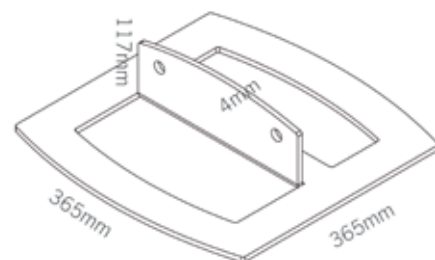

Recto



Verso

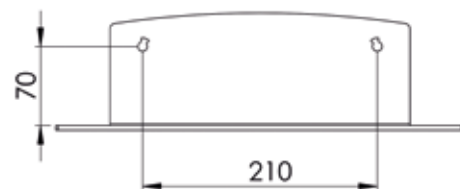

Assemblage

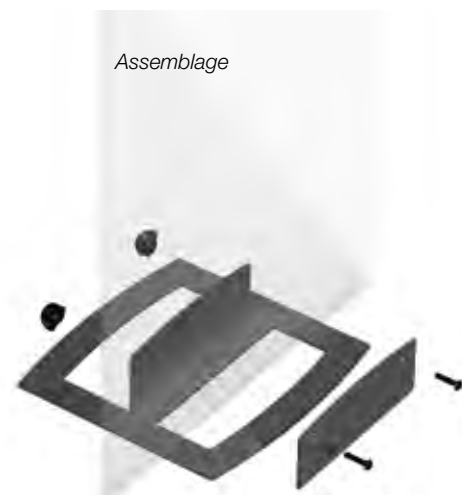



# SOCLE PRESTO

Le socle Presto Alu est idéal pour la mise en place de signalétique de type totem dans les halls d'accueil. Léger et amovible, les deux profils en aluminium gris satiné s'ajustent aux différentes épaisseurs des panneaux jusqu'à 30 mm. Décliné en plusieurs longueurs 235, 300, 400 et 500 mm, il s'adapte ainsi à l'ensemble de vos communications. Quatre obturateurs (en option) peuvent être ajoutés au socle pour une finition parfaite. Dans le cas de panneau de grande longueur, Il est conseillé de positionner plusieurs socles presto pour équilibrer votre signalétique. Le socle presto existe également en coloris noir dans deux dimensions, 100 et 200 mm

## Caractéristique

- Pour panneau de 2 à 30 mm
- Finition alu. gris ou noir suivant modèle
- Obturateurs noir de finition en option

Socle coloris gris	
Socle gris longueur 235 mm	<b>NPE212GA0235</b>
Socle gris longueur 300 m	<b>NPE212GA0300</b>
Socle gris longueur 400 mm	<b>NPE212GA0400</b>
Socle gris longueur 500 mm	<b>NPE212GA0500</b>
Socle coloris noir	
Socle noir longueur 100 mm	<b>NPE212NB0100</b>
Socle noir longueur 200 mm	<b>NPE212NB0200</b>
Obturateur de finition coloris noir	
Lot de 4 obturateurs noir	<b>NPE212NB0004</b>

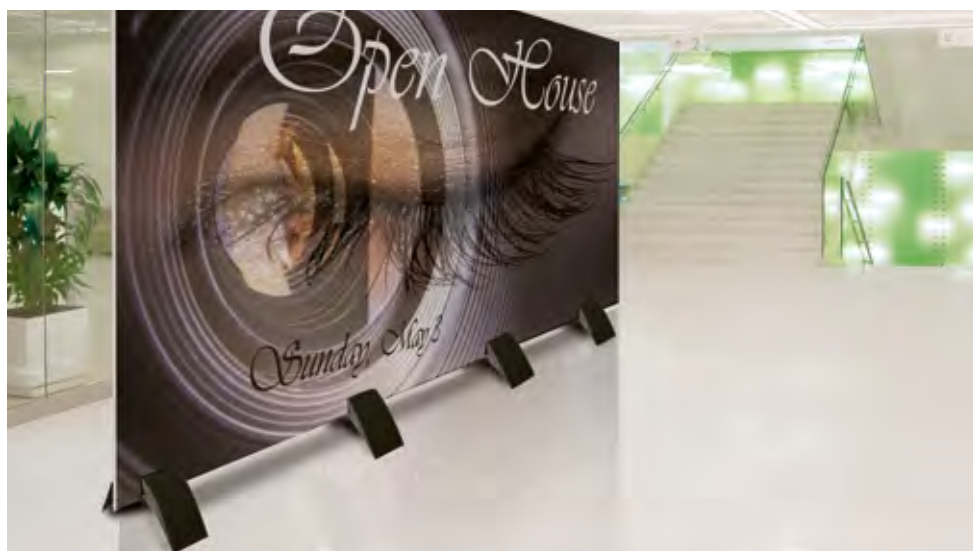
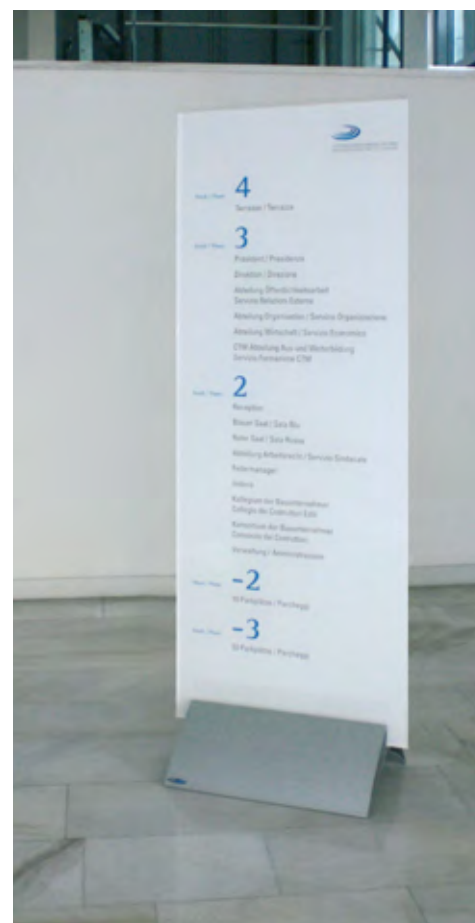





**[NOUVEAU]**

## PLATINE STYLE BASE

Le design contemporain très tendance de cette platine pour totem d'intérieur vous permet de présenter des informations claires et détaillées sans lourdeur. De couleur gris satiné, cette platine s'intègre parfaitement dans les halls d'accueil en alliant légèreté et discrétion sans nuire aux éléments graphiques et informatifs mis à la disposition du public. Légèrement incliné vers l'arrière, votre panneau de signalétique s'insère dans la gorge de la platine qui peut recevoir des panneaux jusqu'à 8 mm d'épaisseur. Deux pièces de protection en ABS ainsi qu'un tampon adhésif permettent l'utilisation de panneaux de verre en toute sécurité. Décliné en plusieurs dimensions, la forme étudiée du pied lui confère une parfaite stabilité pour des panneaux n'excédant pas une hauteur de 1.8 mètres.

2 platines longueur 50 mm	<b>NPE214GS0050</b>
Platine longueur 235 mm	<b>NPE214GS0235</b>
Platine longueur 400 mm	<b>NPE214GS0400</b>
Platine longueur 500 mm	<b>NPE214GS0500</b>

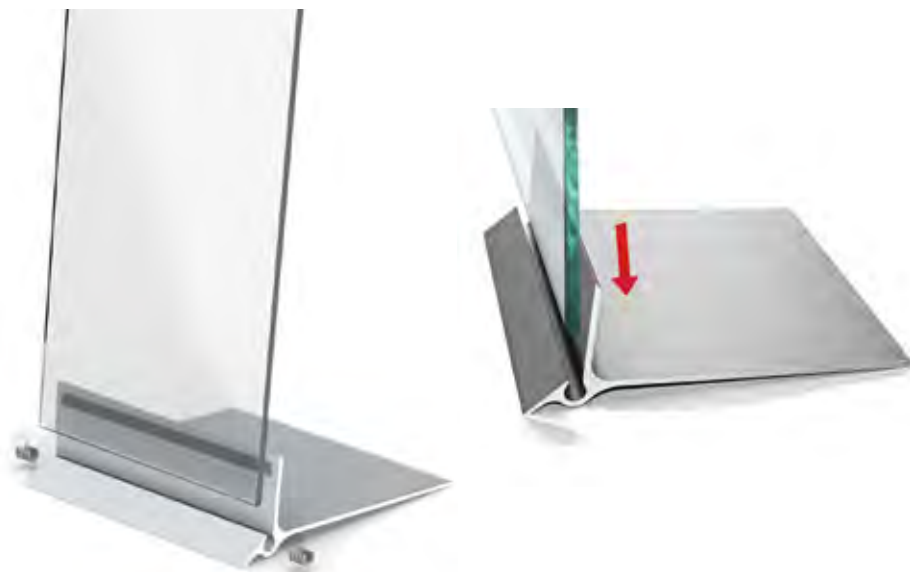

## TOTEM PYLONE

Les totems galbés de la gamme Pylône sont prévus pour recevoir des informations imprimées et contre collé sur les faces en aluminium gris anodisé, les panneaux ainsi imprimés s'insèrent dans les gorges de la structure ce qui donne le galbe par cintrage. La forme de découpe de la platine donne au totem un aspect moderne tout en maintenant une parfaite stabilité, en partie haute du totem un cache de finition vissé vient fermer l'ensemble.

1 905 x 400 mm	<b>NPE218GA1904</b>
1 905 x 600 mm	<b>NPE218GA1906</b>
1 905 x 800 mm	<b>NPE218GA1908</b>



## TOTEM POSTER

Les totems galbés de la gamme Poster sont prévus pour recevoir des informations à la fois permanentes et non permanentes sur leurs 2 faces.

En partie haute un emplacement amovible peut recevoir des affiches insérées derrière un film en polycarbonate léger, et en partie basse un espace est réservé pour contre coller des impressions permanentes sur les panneaux en aluminium gris anodisé qui sont préalablement insérés dans les gorges de la structure ce qui donne le galbe par cintrage. Le style de découpe de la platine apporte au totem un aspect moderne tout en lui conférant une parfaite stabilité, un cache de finition vissé vient fermer la partie en haute du totem.

Totem : 1 905 x 400 mm Affichage : 700 x 500 mm	<b>NPE219GA7050</b>
Totem : 1 905 x 600 mm Affichage : 841 x 594 mm	<b>NPE219GA8459</b>
Totem : 1 905 x 800 mm Affichage 1 000 x 700 mm	<b>NPE219GA9970</b>



Mise en place de l'affiche



Détail du film de protection





## TOTEM I-POINT

Ce totem d'intérieur d'épaisseur réduite s'intègre dans tous les lieux recevant du public afin de donner des informations commerciales ou administratives sur les 2 faces. Chacun des 4 modèles est pourvu de 2 panneaux de remplissage en aluminium composite dont 1 face est laquée en blanc et l'autre est laquée en gris satiné. La platine en acier peinte de couleur grise se fixe grâce à la visserie incluse. Les panneaux de remplissage se fixent dans la structure en aluminium avec du mastic-colle non inclus.

1 410 x 200 mm	<b>NPE211GA1402</b>
1 710 x 200 mm	<b>NPE211GA1702</b>
1 900 x 400 mm	<b>NPE211GA1904</b>
1 900 x 600 mm	<b>NPE211GA1906</b>

Il est possible de rajouter des satellites de différentes dimensions sur les côtés ou au dessus du totem afin d'accentuer la signalétique. Idéal pour le repérage des niveaux. Nous consulter.



## TOTEM I-POINT LUMOS

Le totem I-point lumos offre les mêmes caractéristiques que le I-point, mais avec en plus un cadre porte-affiches lumineux avec des LED haute performance pour un usage intense sans perte de puissance lumineuse. Votre message publicitaire est ainsi mis en avant et attire toute l'attention, idéal pour les magasins, les banques, les restaurants... L'ouverture magnétique des cadres portes affiches facilite la mise en place des visuels.

### Composition

- Totem avec platine
- Cadre porte-affiches lumineux LED
- Cordon d'alimentation et transformateur

Totem : 1 360 x 286 mm Affichage A4 : 210 x 297 mm	<b>NPE222GS1328</b>
Totem : 1 900 x 600 mm Affichage : 500 x 700 mm	<b>NPE222GS1960</b>

## ARTIS GALERIE

Le système idéal pour la mise en place de tableaux ou d'affiches au mur. Des cimaises déclinées en deux couleurs, gris ou blanc et dans différentes longueurs se fixent au mur. Des raccords de jonction permettent d'assembler ensemble plusieurs cimaises de manière discrète. Des serre-câbles en acier viennent coulisser dans la glissière invisible des cimaises d'où sortent des câbles inox ou du fil de nylon de section 2 mm totalement incolore. Sur les câbles ou fil perlon sont raccordés des crochets en acier pour supporter les tableaux, pas plus de 5 kg par suspente, le système est ajustable à volonté en largeur et hauteur suivant les dimensions des tableaux. Des obturateurs de terminaison de couleur gris ou blanc viennent fermer les extrémités des profils cimaise.



Kit cimaise 1,5 mètre blanc	
1 rail cimaise blanc L.1,5 m	<b>FMU131WQ9595</b>
3 rondelles de fixation + visserie	
3 fils perlon L. 2 m+ serre-câble	
3 crochets en aluminium	
2 obturateurs blancs	

Éléments séparés		
A	1 profil cimaise blanc L. 3 m	<b>FMU131WQ9117</b>
A	1 profil cimaise blanc L. 2 m	<b>FMU131WQ9060</b>
B	1 fixation murale	<b>FMU131GA9070</b>
C	1 rouleau de fil perlon 100 m	<b>FMU131YJ9201</b>
C	1 fil perlon L. 2 m + 1 serre-câble	<b>FMU131YJ9062</b>
D	1 crochet métal	<b>FMU131GA9080</b>
E	1 serre-câble acier	<b>FMU131GA9065</b>
F	1 raccord cimaises	<b>FMU131WQ9074</b>
G	1 obturateur blanc	<b>FMU131WQ9067</b>







## NEW ART

Le système New Art est la solution la plus flexible pour suspendre des œuvres ou des cadres photos, grâce à sa mise en place facile et rapide New Art peut être utilisé dans la plupart de situations, le système de crochet autobloquant sécurisé supporte jusqu'à 20 kg, il est possible de placer plusieurs crochets sur un même câble afin de multiplier les possibilités, les œuvres peuvent être remplacés et repositionnés sans démontage.

New art met en valeur vos visuels, grâce aux fixations invisibles, et aux câbles et filins ultrafins. New art réunit design et fonctionnalité, idéale pour les musées, les galeries d'art, les bureaux...

Kit de pose



repérage



Mise en place de la fixation murale B



Mise en place du rail A



Mise en place de 2 rails A



Mise en place du câble ou filin C



Éléments		
A	1 profil cimaise blanc L. 2 m	<b>FMU133BL2000</b>
B	1 fixation murale	<b>FMU133GA9070</b>
C	1 câble inox L. 2,5 m + 1 serre-câble	<b>FMU133XM2500</b>
C	1 fil perlon L. 2,5 m + 1 serre-câble	<b>FMU133YJ9062</b>
D	1 crochet sécurisé charge maxi 20 kg	<b>FMU133GA9080</b>

B



C



D



# VITRINE D'AFFICHAGE

Ces vitrines vous permettent de communiquer vos informations à un large public car elles sont conçues pour être placées à l'extérieur. Elles disposent soit d'une porte battante soit d'une porte levante. Elles se déclinent en version standard non lumineuse ou en version lumineuse. Une serrure insérée dans le profil de la porte et livrée avec deux clés vous permettant de sécuriser vos documents disposés sur le fond magnétique blanc. Elles sont toutes équipées d'un joint d'étanchéité sur le pourtour et d'un vitrage PMMA incolore de 4 mm.



Vitrine porte battante lumineuse



Vitrine sur mâts nous consulter



▼ Vitrine porte battante non lumineuse ▼			
Nbr. feuilles A4	Cotes extérieures H. x L.	Cotes intérieures H. x L.	Réf.
1 feuille A4	390 x 330 mm	300 x 210 mm	<b>XVA711GA3930</b>
2 feuilles A4	390 x 510 mm	300 x 420 mm	<b>XVA711GA3951</b>
4 feuilles A4	690 x 510 mm	600 x 420 mm	<b>XVA711GA6951</b>
6 feuilles A4	990 x 510 mm	900 x 420 mm	<b>XVA711GA9951</b>
6 feuilles A4	690 x 720 mm	600 x 630 mm	<b>XVA711GA6972</b>
▼ Vitrine porte battante lumineuse ▼			
2 feuilles A4	470 x 510 mm	300 x 420 mm	<b>LVA714GA4751</b>
3 feuilles A4	470 x 720 mm	300 x 630 mm	<b>LVA714GA4772</b>
4 feuilles A4	770 x 510 mm	600 x 420 mm	<b>LVA714GA7751</b>
6 feuilles A4	1 070 x 510 mm	900 x 420 mm	<b>LVA714GA9951</b>
6 feuilles A4	770 x 720 mm	600 x 630 mm	<b>LVA714GA7772</b>
9 feuilles A4	1 070 x 720 mm	900 x 630 mm	<b>LVA714GA9972</b>
12 feuilles A4	1 070 x 930 mm	900 x 840 mm	<b>LVA714GA9993</b>



▼ Vitrine porte levante non lumineuse ▼			
Nbr. feuilles A4	Cotes extérieures H. x L.	Cotes intérieures H. x L.	Réf.
8 feuilles A4	690 x 930 mm	600 x 840 mm	<b>XVA715GA0930</b>
10 feuilles A4	690 x 1 140 mm	600 x 1 050 mm	<b>XVA715GA1140</b>
▼ Vitrine porte levante lumineuse ▼			
8 feuilles A4	770 x 930 mm	600 x 840 mm	<b>LVA716GA0930</b>
10 feuilles A4	770 x 1 140 mm	600 x 1 050 mm	<b>LVA716GA1140</b>



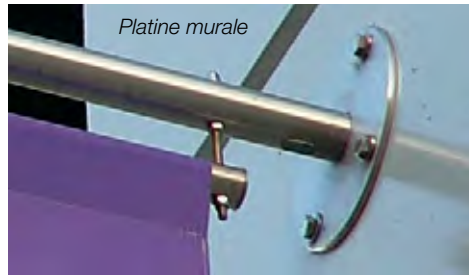

Platine murale

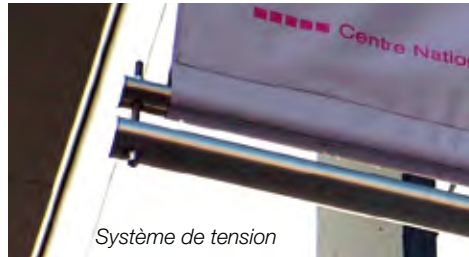

Système de tension

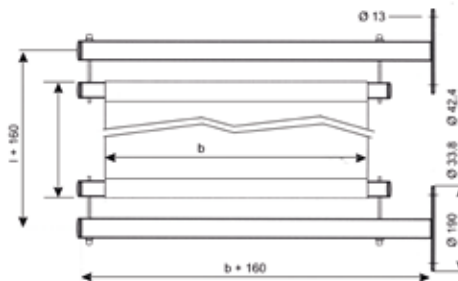

## POTENCE INOX EN DRAPEAU

Potence en acier inox brossé de haute qualité pour façade, fixation en drapeau (perpendiculaire au mur), composée de 2 potences principales avec platines soudées, 2 potences à insérer dans les fourreaux et de 4 tiges filetées en inox qui permettent d'obtenir une tension optimale sur chaque angle de votre bâche. Bâche et impression non incluse.

### Composition

- 2 potences murales sur platines
- 2 potences pour fourreaux Ø 33,8 mm
- 4 Tiges filetées : réglage de la tension

Dimension maxi. de la bâche	Référence
Largeur 600 x hauteur 4500 mm	<b>XP0213XB0600</b>
Largeur 800 x hauteur 2800 mm	<b>XP0213XB0800</b>
Largeur 1000 x hauteur 1900 mm	<b>XP0213XB1000</b>
Largeur 1200 x hauteur 1400 mm	<b>XP0213XB1200</b>

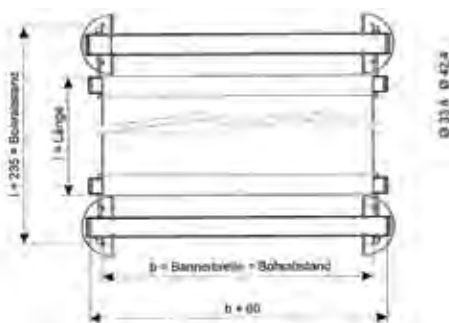

Système de tension



## POTENCE INOX EN APPLIQUE

Le kit est composé de 2 potences raccordées aux platines de fixation murale, 2 potences de diamètre inférieur pour les fourreaux et de 4 tiges filetées en inox qui permettent d'obtenir une tension optimale sur chaque angle de votre bâche. Bâche et impression non incluse.

### Composition

- 2 potences murales sur platines
- 2 potences pour fourreaux Ø 33,8 mm
- 4 Tiges filetées : réglage de la tension

Largeur maxi. de la bâche	Référence
Largeur 600 mm	<b>XP0214XB0600</b>
Largeur 800 mm	<b>XP0214XB0800</b>
Largeur 1000 mm	<b>XP0214XB1000</b>
Largeur 1200 mm	<b>XP0214XB1200</b>
Largeur 1600 mm	<b>XP0214XB1600</b>
Largeur 2000 mm	<b>XP0214XB2000</b>

## FLAG FLEX

Ce système de potence apporte une flexibilité importante car il peut être fixé aussi bien contre un mur que sur un poteau rond grâce à sa platine multisupport. Le bras de la potence de diamètre 20 mm possède une structure interne renforcée qui lui donne une flexibilité de 2°, parfaite pour réduire la prise au vent. Cette potence est munie d'un obturateur spécial qui empêche le fourreau de votre visuel de glisser vers l'extérieur.

### Composition

**NOUVEAU**

- 1 potence en aluminium
- 1 platine murale ou pour poteau
- 2 cerclages acier

Longueur de la potence	Référence
1 potence longueur 600 mm	<b>XP0215GA0600</b>
1 potence longueur 800 mm	<b>XP0215GA0800</b>
1 potence longueur 1 000 mm	<b>XP0215GA1000</b>



Fixation sur poteau



Fixation murale



## BIG FIX

La potence murale en applique permet de présenter des kakemonos aussi bien en extérieur qu'en intérieur, les raccords muraux temps cas eux peuvent être utilisés sur des poteaux avec les cerclages acier inclus mais ils peuvent également être fixés directement sur une façade, pour tendre les visuels il suffit d'ajouter des sandows non fournis.

**NOUVEAU**



Longueur de la potence	Référence
1 potence longueur 600 mm	<b>XP0216GA0600</b>
1 potence longueur 800 mm	<b>XP0216GA0800</b>
1 potence longueur 1 000 mm	<b>XP0216GA1000</b>
Lot de 2 raccords muraux	<b>XP0215GA5042</b>

Potence de façade en applique



Raccord mural







## POTENCE DE RUE RENFORCÉE

Légère, esthétique, solide et facile à mettre en place. Les potences de rue sont utilisées pour annoncer les festivals ou les spectacles. On les trouve sur les avenues à l'entrée des villes sur des poteaux ou des candélabres. Composées suivant le modèle d'une ou de deux potences en acier laqué monté sur des silentblocs. Ce système anti-rafale permet de réduire de manière importante la prise au vent sur votre visuel, ce qui lui confère une pérennité importante même en front de mer. Le raccordement au poteau se fait grâce à des sangles à cliquer ce qui permet d'avoir un serrage optimal.



Système anti-rafale avec silentblocs



Mise en place du visuel



Sangle à cliquer



Crochet de sécurisation

### Descriptif

- Potences en acier laqué blanc L. 850 mm
- Système anti-rafale par silentblocs
- Fixation par sangles à cliquer
- Impression des visuels sur devis

Kit complet pour 1 potence	<b>XP0211WB1000</b>
Kit complet pour 2 potences	<b>XP0212WB2000</b>



## BASE LESTÉE PANEL POD

Cette base en PVC de couleur noire peut accueillir un panneau rigide de 6 à 10 mm d'épaisseur et de hauteur pouvant aller jusqu'à 2 mètres suivant le type de panneau utilisé. Le socle PANEL POD peut être lesté avec de l'eau ou du sable pour un volume allant jusqu'à 12 litres soit 12 kg. En intérieur comme en extérieur, ce support de signalétique vous permet d'animer vos terrasses ou bien d'informer directement sur les sites événementiels.

- Dimensions 515 x 440 x 140 mm
- Poids à vide 1,8 kg
- Volume 12 litres soit 12 kg
- 2 pinces pour fixation du panneau
- Panneau et impression non inclus

Panel pod	<b>XPK412NB5144</b>
-----------	---------------------

## SIGN WALK

Le stop trottoir est l'outil essentiel pour le premier contact avec les passants devant les commerces. Signwalk est une poignée en alliage très résistant qui vous permet de créer un stop trottoir, il vous suffit d'ajouter deux panneaux en PVC rigide recouvert d'une impression numérique, d'un film ardoise ou de revêtement pour feutre effaçable. Très légère et très résistante, la poignée fait faire une rotation complète aux panneaux pour rassembler les 2 faces imprimées l'une contre l'autre, vos visuels sont ainsi protégés lors du transport ou du stockage

### Composition

- 4 attaches pivotantes en zamak gris
- 1 poignée en alu L. 338 mm
- 4 tampons adhésifs de protection
- Visserie incluses

Poignée Signwalk	<b>XST310GA0338</b>
2 Panneaux en PVC rigide 500 x 700 mm	<b>NPA100WB5070</b>



Rotation



visuels protégés

## PASSBOARD

La structure de ce stop trottoir en aluminium gris satiné permet de créer un chevalet pliable dans lequel peuvent être insérés deux panneaux de dimensions 605 x 843 x 6 mm. La dimension visible est de 592 x 842 mm. Vos panneaux peuvent être recouverts d'une impression numérique ou de film spécifique pour l'écriture à la craie ou feutre effaçable

Chevalet Pasboard	<b>XST311GA1130</b>
-------------------	---------------------



Structure chevalet



Insertion du panneau dans les gorges



Sécuriser l'écartement des pieds





## CLIP CAR

Ce stop trottoir est muni de 4 roulettes dont 2 sont rotatives pour faciliter les manœuvres. Lors du déplacement la base s'ouvre pour faciliter le transport. Deux tampons en caoutchouc font office de frein lorsque le stop trottoir est en place, les visuels sont protégés dans les 2 cadres à clipper étanches sous les films en PET antireflet



Dimensions Largeur x hauteur	Référence
Pour affiches 500 x 700 mm	<b>XPK100GS5070</b>
Pour affiches 700 x 1 000 mm	<b>XPK100GS7010</b>
Pour affiches 1 000 x 1 400 mm	<b>XPK100GS1014</b>

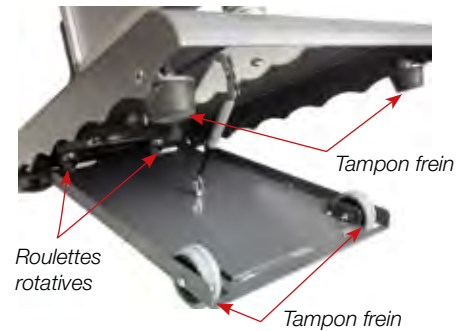

## NOUVEAU

## SIGNAL PLUS

Parfaitement adapté pour la mise en avant d'information devant les commerces de centre-ville ou des galeries marchandes, ce stop trottoir peut accueillir des affiches en 600 x 800 mm protégées des intempéries par un film en polycarbonate incolore. La mise en place de l'affiche est simplifiée par un système d'ouverture magnétique. La structure en acier peint, dont la base carrée est parfaitement stable, supporte le cadre d'affichage en aluminium peint. D'un poids réduit de 14 kg, ce stop trottoir se déplace facilement grâce aux roulettes disposées sur le côté. Il reste très stable même lors de rafale de vent grâce à la forme adaptée de son pied.

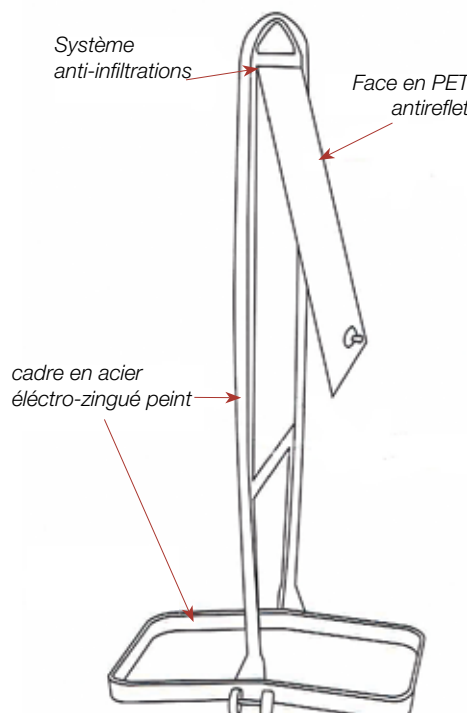

Dimensions Largeur x hauteur	Référence
Pour affiches 600 x 800 mm	<b>XPK415PG8060</b>

## STOP TROTTOIR PIED ACIER

Le stop trottoir pied acier peut recevoir des affiches en recto verso, en trois formats : 800 x 1200 mm, 1200 x 1600 mm ou 1200 x 1760 mm. Vos affiches sont protégées par un polycarbonate résistant aux chocs et s'insèrent dans un cadre en aluminium parfaitement étanche et sécurisé. Adapté à l'affichage en extérieur, il résiste au vent grâce à son système de ressort haute performance spécifique et à son socle en tube d'acier laqué noir dont la forme accroît la stabilité. Il peut rester en extérieur de manière permanente ou être rentré le soir.

Dimensions de l'affiche L. x H.	référence
800 x 1200 mm - poids 27 kg	<b>XPk417GS8012</b>
1200 x 1600 mm - poids 54 kg	<b>XPk417GS1216</b>
1200 x 1760 mm - poids 56 kg	<b>XPk417GS1617</b>

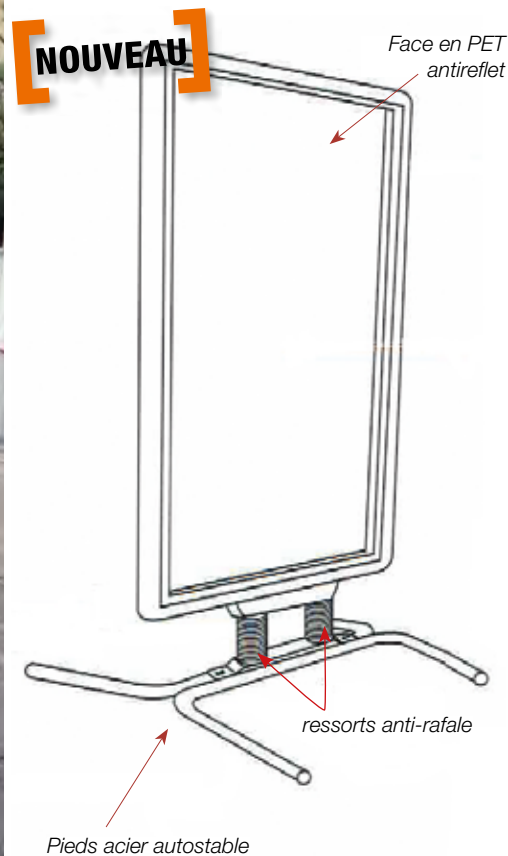

## STOP TROTTOIR PIED BÉTON

Le porte affiche stop trottoir pied béton offre deux surfaces d'affichage dos à dos dans différents formats : 800 x 1200 mm, 1200 x 1600 mm ou 1200 x 1760 mm. Vos affiches sont insérées dans un cadre en aluminium parfaitement étanche et sécurisé sous un polycarbonate résistant aux chocs. Parfaitement adapté à l'affichage extérieur, il résiste aux fortes rafales de vent grâce à son système de ressort spécifique haute performance et à son socle en béton. Ce modèle est préconisé lorsque votre communication doit rester en permanence à l'extérieur.

Dimensions de l'affiche L. x H.	référence
800 x 1200 mm - poids 85 kg	<b>XPk416GS8012</b>
1200 x 1600 mm - poids 136 kg	<b>XPk416GS1216</b>
1200 x 1760 mm - poids 162 kg	<b>XPk416GS1217</b>

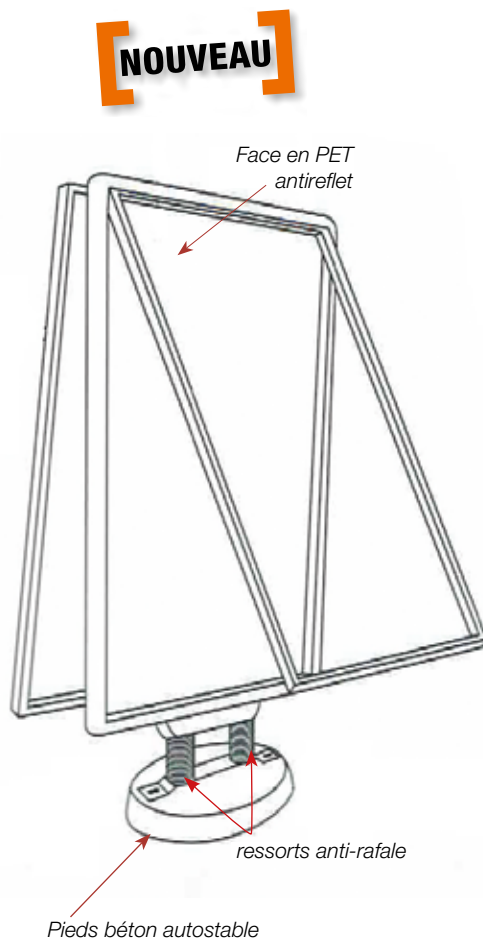



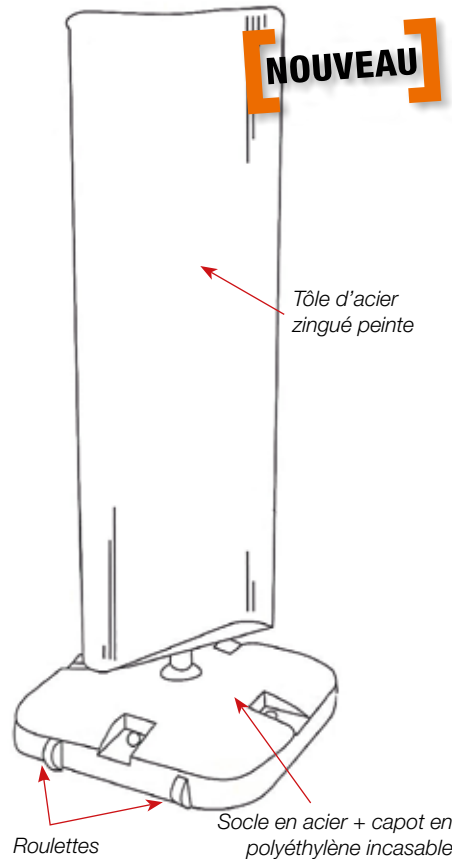

## GIROTOP

Le Girotop est un système d'affichage rotatif autonome qui utilise la force du vent. Son hélice de 1150 x 410 mm vous permet de disposer votre message sur 2 faces. L'hélice en acier zingué peint est montée sur un axe rotatif muni d'un double roulement à billes qui est doté d'un système anti rafale pour freiner automatiquement la rotation en cas de vents violent. Sa base en acier galvanisée enrobée de polymère pèse 17 kg ce qui lui confère une parfaite stabilité même sur terrain défoncé grâce à 4 ergots gainés. L'ensemble pèse 24 kg mais reste facilement déplaçable grâce aux roulettes intégrées. L'encombrement au sol de 500 x 500 mm est très réduit pour une hauteur totale de 1330 mm

Girotop

**XPK414PG1350**



## VELOS PARK

Le parking vélo publicitaire offre une aire de stationnement pour vos clients, il vous permet d'accompagner le développement du vélo dans l'espace urbain tout en communiquant comme le ferait un stop trottoir traditionnel. Le support de communication en composite d'aluminium de diamètre 600 mm peut accueillir une impression numérique sur chaque face, la structure en acier galvanisée le protège durablement de la corrosion, les deux roulettes situées sur un côté vous permettent de le rentrer mais une patte spéciale permet de le fixer au sol. Livré en kit il se monte en quelques minutes.

Vélos socle platine

**XPV511GG4000**



## ANGEL PRINT

Cette structure en aluminium peut être fixée au mur ou sur des pieds en scellement direct dans le sol. La bâche est maintenue en tension par des tendeurs spécifiques qui sont dissimulés à l'arrière de la structure ce qui les rends invisible, en façade il n'y a aucune partie technique visible, le visuel remonte sur les bords du cadre formé par les profilés afin de le masquer. Le changement de visuel est très facile et sans outils, il suffit de défaire les crochets de tension des œillets de la bâche pour les réutiliser sur le nouveau support. Le démontage ne détériore rien. De nombreux formats sont réalisables sur devis.

Dimensions de l'affiche L. x H.	référence
3000 x 1 000 mm	<b>XMU112GA3010</b>
3000 X 1 500 mm	<b>XMU112GA3015</b>
3500 x 1 000 mm	<b>XMU112GA3510</b>
4000 x 1 500 mm	<b>XMU112GA4015</b>
Dimensions indicatives, autres dimensnions sur demande	



## MEGA PRINT

Cette structure en aluminium peut être fixée au mur ou sur des pieds en scellement direct dans le sol. La bâche est maintenue en tension par des tendeurs spécifiques visibles en façade. Le visuel est tendu à l'intérieur du cadre formé par les profilés. Le changement de visuel est très facile et sans outils, il suffit de défaire les crochets de tension des œillets de la bâche pour les réutiliser sur le nouveau support. Le démontage ne détériore rien. De nombreux formats sont réalisables sur devis.

Dimensions de l'affiche L. x H.	référence
3000 x 1 000 mm	<b>XMU111GA3010</b>
3000 X 1 500 mm	<b>XMU111GA3015</b>
3500 x 1 000 mm	<b>XMU111GA3510</b>
4000 x 1 500 mm	<b>XMU111GA4015</b>







# TENSION EXTREME

Support de tension de bâche sans œillets ni sandow, pour une mise en œuvre simple et rapide. Il suffit de positionner votre bâche sur la barre transversale pour régler la position, puis positionnez les extrémités sur les enrouleurs à l’aide de scotch toilé et ensuite de bloquer l’un des 2 enrouleurs à l’aide du système de verrouillage et enfin avec la manivelle amovible donnez quelques tours afin de tendre la bâche de manière optimale. En jouant sur les 2 enrouleurs, vous centrez votre visuel, le système est ajustable pour des bâches de 3 à 5 mètres de long pour une hauteur fixe de 1 mètre usage sur poteaux dans des fourreaux pris dans des plots béton. Hauteur sous bâche 500 mm. Pour une bonne mise en oeuvre prévoir de chaque côté des enrouleurs 500 mm de fond perdu qui ne seront pas visibles.

Quelques tours de manivelle... Est c'est en place



INPI n°240424

**[NOUVEAU]**



Dimensions de l’affiche L. x H.	référence
3000 x 1 000 mm	<b>XMU110GA3010</b>
4000 X 1 000 mm	<b>XMU110GA4010</b>
5000 x 1000 mm	<b>XMU110GA5010</b>



# VKF PRINT

Les éléments en acier galvanisé s’assemblent les uns aux autres afin de créer une structure permettant de maintenir en tension les bâches, de nombreux accessoires permettent de fixer cette structure au mur ou au sol de manière permanente ou temporaire à l’occasion événements ponctuels. Soudé au tube principal, un fil d’acier épais en forme de vague permet d’accrocher des tendeurs de bâche sur le périmètre complet de la structure.



Dimensions de la structure L. x H.	référence
Structure 2000 x 1 000 mm	<b>XMU114GA2010</b>
Structure 2000 x 1 500 mm	<b>XMU114GA2015</b>
Structure 3000 x 1 500 mm	<b>XMU114GA3015</b>
1 fixation mural	<b>XMU114GA0100</b>
1 platine pose au sol	<b>XMU114GA0200</b>
1 piquet sol meuble	<b>XMU114GA0300</b>
Lot de 50 tendeurs	<b>XMU114GA0400</b>

## ARC EN CIEL

La ligne Arc en ciel regroupe 4 modèles de signalétique lumineuse : en applique contre le mur (forme galbée), en drapeau perpendiculaire à la cloison (forme ronde), suspendu par des câbles depuis le plafond (forme elliptique) ou posé sur

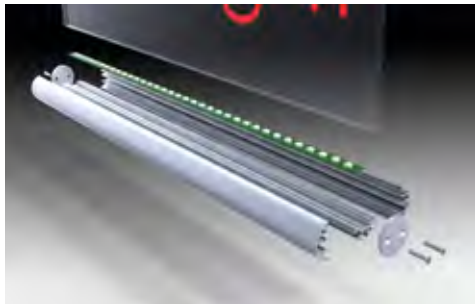

un comptoir ou en saillie sur mur ou du plafond (forme carrée). Chaque version apporte une solution et une esthétique différente ce qui permet de s'adapter facilement à vos besoins. Un ruban de LED est collé sur l'armature centrale



qui est enserrée par les deux profils décor gris satiné, puis deux obturateurs viennent fermer les extrémités. Les LED non étanche sont à usage intérieur, elles sont alimentées par un transfo. 12VDC inclus. Le plexi de formats variés ainsi que le marquage peuvent être fournis sur devis. Fabriqué en nos ateliers, il est donc possible de réaliser des éléments suivant vos besoins sur mesure.

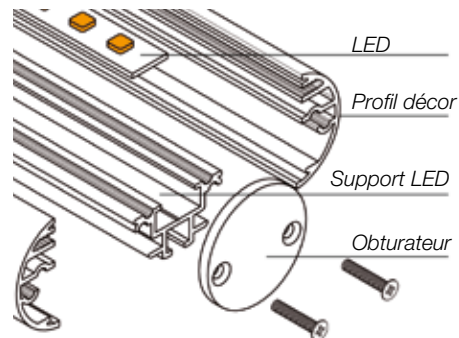

## MURALE

Ce profilé de forme galbée se fixe au mur en applique. Le panneau de signalétique peut être placé en position verticale ou horizontale ce qui permet de varier les modèles de présentations.



Profilé en haut

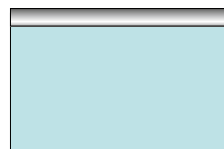

Profilé en bas



Profilé de chaque côté



Profilé sur 1 côté

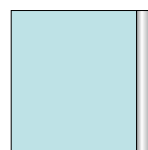

Assemblage en version murale

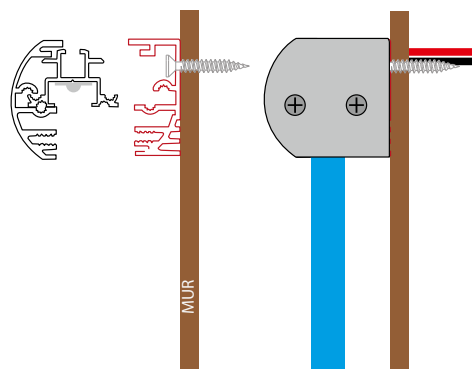

Longueurs profilé	LED blanche	LED rouge	LED bleue	LED RVB avec télécommande
210 mm	<b>LPR116GW210</b>	<b>LPR116GR210</b>	<b>LPR116GB210</b>	<b>LPR116GM210</b>
310 mm	<b>LPR116GW310</b>	<b>LPR116GR310</b>	<b>LPR116GB310</b>	<b>LPR116GM310</b>
410 mm	<b>LPR116GW410</b>	<b>LPR116GR410</b>	<b>LPR116GB410</b>	<b>LPR116GM410</b>
510mm	<b>LPR116GW510</b>	<b>LPR116GR510</b>	<b>LPR116GB510</b>	<b>LPR116GM510</b>
D'autres longueurs sont disponible sur demande				





## DRAPEAU

Ce profilé de forme ronde se fixe à la perpendiculaire du mur, en drapeau. Le panneau de signalétique se positionne sous la potence, il donne ainsi des informations visible dans les long couloirs.

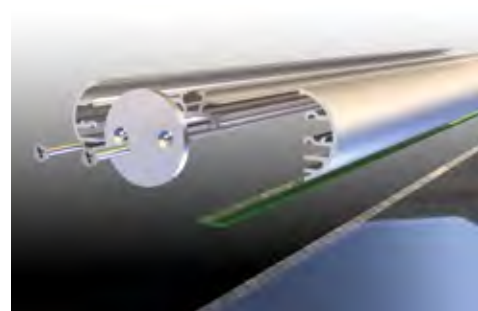

Longueurs profilé	LED blanche	LED rouge	LED bleue	LED RVB avec télécommande
210 mm	<b>LPR115GW210</b>	<b>LPR115GR210</b>	<b>LPR115GB210</b>	<b>LPR115GM210</b>
310 mm	<b>LPR115GW310</b>	<b>LPR115GR310</b>	<b>LPR115GB310</b>	<b>LPR115GM310</b>
410 mm	<b>LPR115GW410</b>	<b>LPR115GR410</b>	<b>LPR115GB410</b>	<b>LPR115GM410</b>
510 mm	<b>LPR115GW510</b>	<b>LPR115GR510</b>	<b>LPR115GB510</b>	<b>LPR115GM510</b>

D'autres longueurs sont disponible sur demande

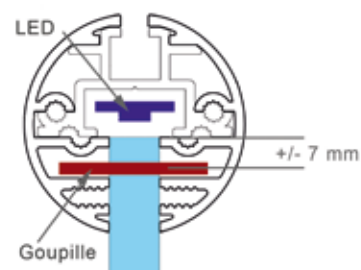

## SUSPENDU

Ce profilé de forme elliptique se fixe au plafond avec des câbles, il peut donner ainsi des informations visible au milieu des couloirs sur les deux faces.



Longueurs profilé	LED blanche	LED rouge	LED bleue	LED RVB avec télécommande
510 mm	<b>LPR118GW510</b>	<b>LPR118GR510</b>	<b>LPR118GB510</b>	<b>LPR118GM510</b>
610 mm	<b>LPR118GW610</b>	<b>LPR118GR610</b>	<b>LPR118GB610</b>	<b>LPR118GM610</b>
710 mm	<b>LPR118GW710</b>	<b>LPR118GR710</b>	<b>LPR118GB710</b>	<b>LPR118GM710</b>
810 mm	<b>LPR118GW810</b>	<b>LPR118GR810</b>	<b>LPR118GB810</b>	<b>LPR118GM810</b>

D'autres longueurs sont disponible sur demande

## MIXTE CARRE

Ce profilé carré est polyvalent, il peut se fixer au plafond, au mur ou sur un comptoir, en s'adaptant facilement, il répond à toutes les situations.

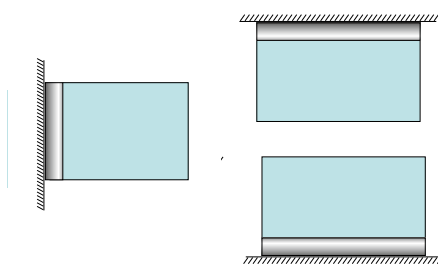
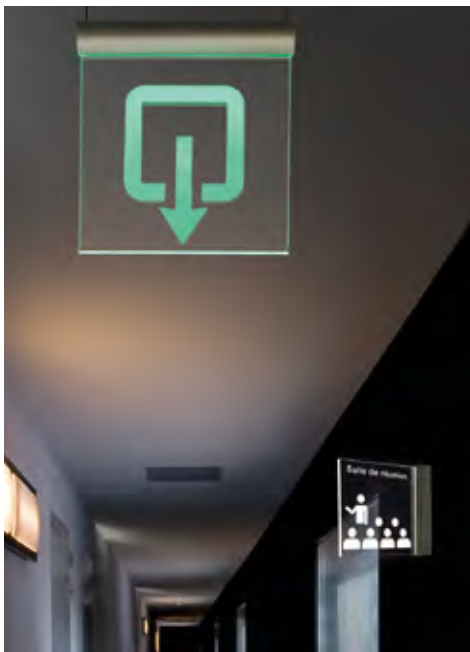

Longueurs profilé	LED blanche	LED rouge	LED bleue	LED RVB avec télécommande
510 mm	<b>LPR118GW510</b>	<b>LPR118GR510</b>	<b>LPR118GB510</b>	<b>LPR118GM510</b>
610 mm	<b>LPR118GW610</b>	<b>LPR118GR610</b>	<b>LPR118GB610</b>	<b>LPR118GM610</b>
710 mm	<b>LPR118GW710</b>	<b>LPR118GR710</b>	<b>LPR118GB710</b>	<b>LPR118GM710</b>
810 mm	<b>LPR118GW810</b>	<b>LPR118GR810</b>	<b>LPR118GB810</b>	<b>LPR118GM810</b>

D'autres longueurs sont disponible sur demande

## TOTEM LED

Le mât en aluminium de 1500 mm de haut est fixé sur une platine en acier muni de patin antiglisse et recouverte par une plaque d'aluminium afin de conserver une homogénéité de la teinte. Le plexi est inséré dans le mât et des LED à faible consommation mais très lumineuses diffusent par la tranche pour faire rayonner les messages, qui peuvent être écrit avec des feutres effaçables spéciaux réagissant à la lumière ou gravé avec un renforcement visuel par adhésif. Marquage non inclus.

Totem LED marquage non inclus **XMU111GA4015**



Obturbateur de finition





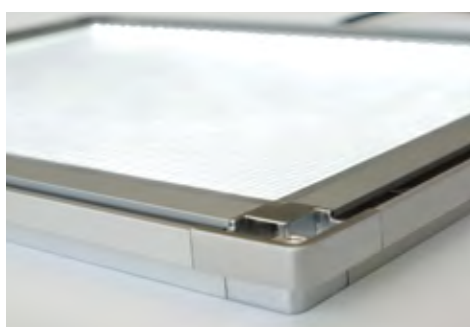

## CADRE LUMO

Lumo est un cadre d'affichage lumineux à LED extra plat. Sur le panneau de fond en acrylique de 8 mm d'épaisseur un quadrillage gravé permet une parfaite diffusion homogène de la lumière. Le changement des visuels est facilité par le système d'ouverture magnétique. Le film de protection en polycarbonate épais est résistant au UV, il est sérigraphié en noir sur le pourtour.

### Composition

- Cadre à LED
- Bloc d'alimentation 12V DC
- Vis et chevilles incluses

**NOUVEAU**

Lumo		
Format	Dimensions	Référence
A4	210 x 297 mm	<b>LPR118GW2129</b>
A3	297 x 420 mm	<b>LPR118GW2942</b>
-	700 x 500 mm	<b>LPR118GW7050</b>
A1	594 x 841 mm	<b>LPR118GW5984</b>
-	1 000 x 700 mm	<b>LPR118GW1070</b>

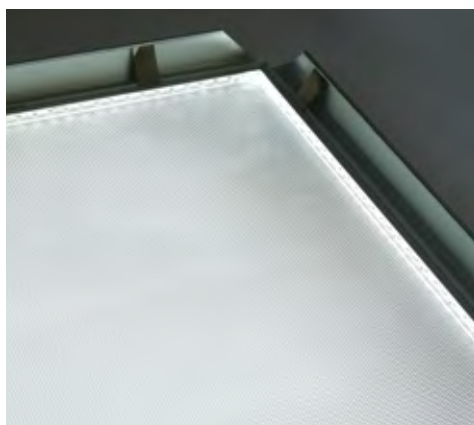

## LUMO CLIPPER

Lumo clipper est un cadre clic-clac à LED. La diffusion homogène de la lumière est non seulement dû au quadrillage gravé sur le panneau de fond en acrylique mais également aux LED puissantes disposées sur le pourtour intérieur du cadre, le système d'ouverture est renforcé pour permettre un usage fréquent. Le visuel est protégé par un film en polycarbonate épais résistant au UV.

### Composition

- Cadre à LED
- Bloc d'alimentation 12V DC
- Vis et chevilles incluses

**NOUVEAU**

Clipper		
Format	Dimensions	Référence
A4	210 x 297 mm	<b>LPR119GW2129</b>
A3	297 x 420 mm	<b>LPR119GW2942</b>
A2	420 x 594 mm	<b>LPR119GW4259</b>
A1	594 x 841 mm	<b>LPR119GW5984</b>
-	700 x 500 mm	<b>LPR119GW7050</b>
-	700 x 1 000 mm	<b>LPR119GW7010</b>
-	1 000 x 1 500 mm	<b>LPR119GW1015</b>
-	1 000 x 2 000 mm	<b>LPR119GW1020</b>
-	1 500 x 2 000 mm	<b>LPR119GW1520</b>

## I-POINT MEDIA

La structure en aluminium gris anodisé accueille deux panneaux en composites laqués en noir, l'ensemble est maintenu par une platine en acier laqué en noir. En partie haute du totem, un écran LCD 17 pouces est intégré sur l'une des faces, il suffit ensuite d'insérer un support média externe (clé USB, carte SD...) pour diffuser des photos ou des vidéos. La partie basse du totem reste libre, vous pouvez y contre coller des visuels imprimés afin de personnaliser et de renforcer l'impact visuel, il est possible d'ajouter des bacs portes brochures en utilisant le Magie rail (page 40).

Totem I-point média 17"

**NPE220NA1704**

## GLASS MEDIA

Sur le panneau de verre laqué blanc est incrusté un écran LCD de 8, 12 ou 17" sur lequel vous pouvez diffuser des diaporamas, des vidéos en connectant un support externe type clé USB ou carte SD. Des portes brochures pouvant accueillir des flyers ou des catalogues de différentes tailles s'assemblent sur la structure en verre et se fixent sans l'endommager. Idéal dans les halls d'accueil, les hôtels afin de communiquer sur les services disponibles.

Totem Glass média 8'

**NPE223WB0008**

1 porte brochure pour le totem 8'

**NPB531YT0235**

Totem Glass média 12'

**NPE223WB0012**

1 porte brochure pour le totem 12'

**NPB531YT0355**

Totem Glass média 18'

**NPE223WB0018**

1 porte brochure pour le totem 18''

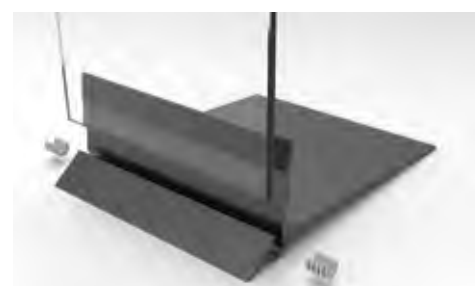
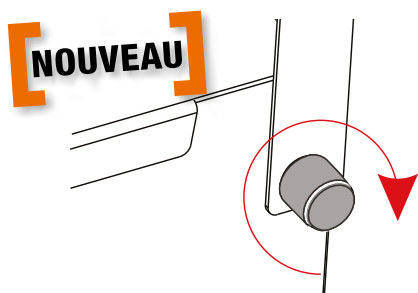
**NPB531YT0425**





## VELO MEDIA

La structure galbée de 1225 mm de haut est en aluminium gris anodisée avec en partie haute un écran LCD de 8" sur lequel vous connectez une clé USB ou carte SD afin de diffuser des diaporamas ou des vidéos. Sous l'écran vous pouvez mettre à disposition des brochures en A4 vertical ou des dépliants 3 volets en ajoutant le diviseur de bac. Le socle en MDF peint en gris supporte la structure de 4,7 Kg

Totem vélo média	<b>NPE224GA1225</b>
1 kit pour dépliants 3 volets	<b>NPE224GA0100</b>



## WINGOO MEDIA

De hauteur réduite, 515 mm, ce présentoir multimédia se pose sur le comptoir ou sur un podium, il combine un écran multimédia LCD de 8" avec un portes brochures pour des documents A4 verticaux, il dynamise les points de vente en présentant des vidéos ou des diaporamas. Il permet de présenter les collections, les menus ou les services sur l'écran et de laisser une brochure à disposition.

**NOUVEAU**

Wingoo média	<b>NPE225YT0515</b>
--------------	---------------------

## SPINPADGRIP

Ce support pour tablette tactile vous permet de maintenir en toute sécurité tout type de tablette d'une seule main laissant ainsi l'autre libre pour la navigation. Sa ventouse articulée d'une extrême puissance permet une rotation à 360° et d'adapter son inclinaison à 180°, la tablette peut aussi être posée sur une table, accrochée à un mur tout en gardant le meilleur angle de vision. Le support peut servir de poignée de transport. Il est constitué d'un bracelet relié à une ventouse doté d'un système de sécurité breveté. Il est réalisé en ABS enrobé de caoutchouc: solidité, confort et antidérapant

Poids 120 g, diamètre 120 mm.



**NOUVEAU**



Gris mat + noir

Coloris	référence
Gris mat et noir	<b>STT100GS1200</b>
Gris alu. et noir	<b>STT100GA1200</b>
Rouge	<b>STT100R01200</b>
Noir satiné	<b>STT100NS1200</b>
Bleu	<b>STT100BL1200</b>



Ventouse ultra adhésive

## PAD MAN DESK

Grace à son système de pince ajustable de 170 à 195 mm, Pad Man Desk s'adapte à la plus large gamme de tablettes, monté sur une puissante ventouse articulé la tablette peut être fixée sur une paroi lisse et propre ou sur un comptoir.

**NOUVEAU**



Pad man desk **STT200NB1719**

## PAD FIX

Pour Ipad 2 et 3 ce support en aluminium gris satiné peut se fixer au mur ou sur un comptoir, le boîtier recevant la tablette peut être orienté en vertical ou horizontal, il est sécurisé par une serrure avec clé, de dimensions réduite 210 x 310 x 15 mm, il décale la tablette du support de fixation de 280 mm

**NOUVEAU**



Padfix **STT300GS2131**





La ligne PAD-UK regroupe un ensemble de coques thermoformées haute résistance qui peuvent accueillir la plupart de tablettes des marques les plus représentatives du marché, en standard 2 coloris sont disponibles, blancs ou noir. Différentes façades en acier peuvent être choisies suivant



le modèle de tablette pour dissimuler ou laisser apparent le bouton home, le bouton de navigation mais aussi l'objectif de la caméra. Chaque modèle est doté d'une serrure avec clés. Ces supports pour tablettes se fixent aussi bien contre un mur que sur un plateau, un cache vient ensuite dissimuler

la visserie, le câble d'alimentation passe à l'intérieur des tubes d'acier, des supports pour raccorder la tablette à une borne de recharge en toute sécurité sans risque d'arrachement. les coques peuvent être fixées pour positionner la tablette en verticale ou horizontale.



## LONGE

Cette coque permet de laisser une tablette à disposition en toute sécurité. Un câble d'acier reliant un point fixe à la tablette permet d'en limiter les déplacements. En accès libre sur une table basse dans un espace de convivialité ou dans une bibliothèque afin d'effectuer des recherches ou de consulter des ouvrages pour partager des contenus de manière ludique et intuitive.

Longe **ECT100NB1000**  
Préciser : couleur, type de tablette et style de cache

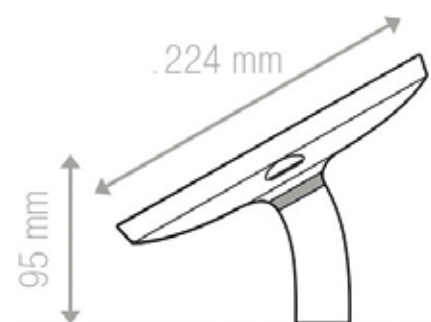

## DESK

Spécialement adapté pour les points de vente et les comptoirs hauts. La tige courte et courbe se fixe sur un plateau. La distance de 95 mm entre la surface du meuble et le centre de l'écran invite l'utilisateur à interagir avec les contenus proposés.

Desk **ECT110NB1000**  
Préciser : couleur, type de tablette et style de cache

## FLEX

Le bras flexible mais rigide du système FLEX se fixe sur les comptoirs l'écran peut ensuite être orienté dans n'importe quelle position pour partager les contenus mis à disposition autour d'un pupitre central par exemple. Les contenus peuvent ainsi être consultés sur les comptoirs des hôtels et des magasins, dans les halls des galeries ou des musées...

Flex

**ECT111NB1000**

Préciser : couleur, type de tablette et style de cache



## WALLMONT

Support tablette tactile à fixer au mur ou sur un comptoir, avec un axe court et légèrement incliné positionnant l'écran directement dans l'angle de lecture. Parfait pour servir de support commercial sur les lieux de vente. Le câble d'alimentation passe à l'intérieur du bras de la borne tactile afin d'éviter toutes manipulations non appropriées de la connectique

Wallmont

**ECT112NB1000**

Préciser : couleur, type de tablette et style de cache



## BRANCH

Fixé au mur par un axe long et courbe le support BRANCH transforme votre tablette tactile en une véritable borne interactive. Sans encombrement au sol il facilite l'accès aux personnes à mobilité réduite PMR. Idéalement positionné face à l'utilisateur l'écran offre une vue plongeante sur les contenus mis à la disposition de la clientèle

Branch

**ECT113NB1000**

Préciser : couleur, type de tablette et style de cache

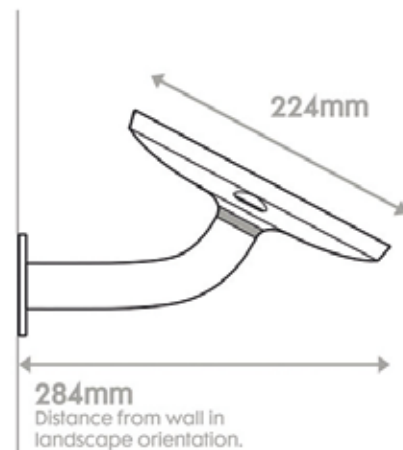





## FLOOR STANDING

Parfait pour les salons professionnels ou les showrooms, le FLOORSTANDING est composé d'une coque en polycarbonate thermoformée munie d'une serrure avec clé et d'une base lestée qui peut être posée ou fixée de manière permanente au sol. Le câble d'alimentation passe à l'intérieur du mât afin d'éviter toutes manipulations non appropriées de la connectique. 3 panneaux imprimés de dimensions différentes peuvent être fixés au mât afin de renforcer l'impact visuel uniquement sur devis.

Floorstanding **STT400NB1000**

Préciser : couleur, type de tablette et style de cache



## PADMAN UNIVERS

Ce support simple et léger accueille les tablettes les plus courantes du marché, il est composé de deux pinces latérales qui ensèrent la tablette pour la maintenir fermement sur l'axe rotatif orientable en position verticale ou horizontale sur le mât télescopique ajustable de 790 à 1220 mm.

Padman univers **STT410GS1000**

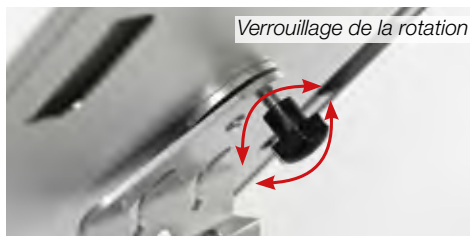

Verrouillage de la rotation

## PADLINE

Développé pour les tablettes Apple iPad 2, 3 et Air, ce support en aluminium gris de 1100 mm de haut permet d'orienter la tablette en position verticale ou horizontale sans démontage. La platine carré de 330 mm de côté est munie de patins antiglissés ce qui renforce la stabilité.

Padline **STT420GA1000**



La gamme de moniteurs LED FULL HD **SAMSUNG** propose des équipements ayant un excellent rapport performance prix.



cafétérias ou restaurants, il vous permet de dynamiser votre activité et d'augmenter votre visibilité.

Communiquer en temps réel sur un ou plusieurs écrans sur des sites distants vous permet de dynamiser vos surfaces de vente grâce à Local i média et au logiciel Screencookin (voir condition).

**CHOISIR LA LUMINOSITE ADAPTE**

Suivant le lieu d'installation du moniteur il est important de bien choisir une luminosité adaptée, elle est mesurée en candela par m², noté cd. Pour un usage



en intérieur sans contre-jour ni fenêtres à proximité, une luminosité de 450 cd à 700 cd est suffisante, lorsque votre

**LE SYSTEME DE GESTION INTÉGRÉ**

- Augmentation importante de la capacité de stockage
- Suppression de l'installation de paliers ou de PC externe.
- Pilotage à distance par wifi tout en offrant une connectique par câbles (HDMI, USB, RJ45...)

**UN ÉQUIPEMENT CONÇU POUR UN USAGE INTENSIF, ADAPTABLE ET SÉCURISÉ**

- Verre traité anti-UV (suivant modèles)
- Orientation en portrait ou paysage
- Usage en continu de 16 à 24 heures par jour et 7 jours sur 7.



- Verrouillage de la télécommande et des ports.

L'usage des moniteurs dans les halls d'accueil, les salles d'attente ou de réunion vous permet d'informer et d'orienter les visiteurs. Dans les

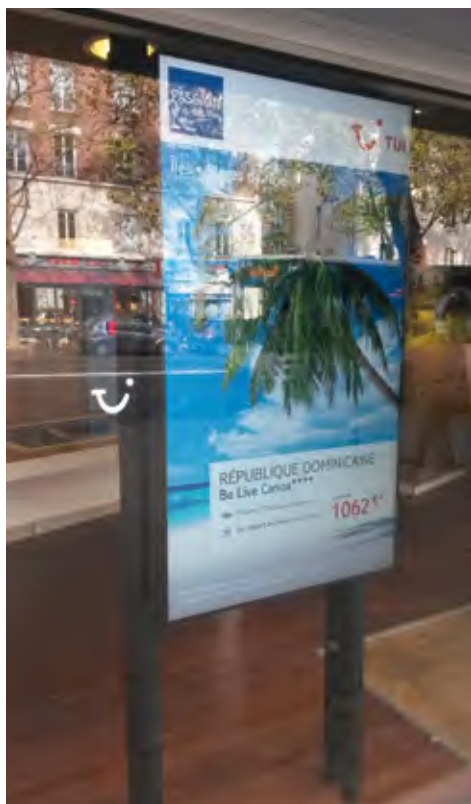

moniteur est placé derrière une vitrine ou dans un endroit à forte luminosité il faut opter pour des moniteurs dits (semi-outdoor) de 2500 cd, et leur verre doit être traité anti-UV.





# LOCAL MEDIA

# C'est quoi ?

Une solution clé en main contenant  
un système de création du message + un système de diffusion du message

**À tout Moment, en 1 Clic,**  
vos Messages prennent vie sur vos écrans !

Vous gérez à distance, de façon simultanée, le contenu de vos écrans.  
Une simple connexion internet et vous accédez en ligne au logiciel dédié.  
Vous insérez facilement vos textes et vos photos vos vidéos (ou tout autre type de média)  
et vos infos sont diffusées instantanément...



A tout instant  
et quel que soit  
l'endroit,  
vous pouvez  
modifier ou créer  
votre message !



Le logiciel  
Screencookin  
accessible  
en ligne  
n'importe où !



*Plus besoin de  
player ou de  
PC connectés  
à votre écran...  
Il reçoit  
directement  
l'info par sa  
connection  
Wifi...*



Vos écrans HD  
connectés en  
WIFI diffusent  
vos infos en  
temps réel !  
Celles-ci sont  
modifiables à  
tout moment.

www. **Screencookin**.com

C'est un logiciel de marketing digital en ligne

Quel que soit le moment et le lieu, vous vous y connectez, vous accédez à votre bibliothèque  
personnalisée et vous pouvez créer, administrer et planifier vos contenus...

Un  
**logiciel  
intuitif !**

**Concevoir des pages** devient un jeu d'enfant !

# TEMPALINE

Ce poteau de guidage permet d'organiser les files d'attente, de limiter les accès et de maîtriser le flux des personnes. Son système unique de piétement s'ouvre en rosace en tournant la bague située à la base du mât, une fois le piétement en place la structure est auto stable. La sangle de couleur bleue mesure 2,10 mètres permettant de limiter le nombre de poteaux à mettre en place. Replié en quelques secondes le pied se rétracte pour limiter considérablement l'encombrement afin de faciliter le stockage ou le transport. Des portes affiches doubles face aux formats A4 verticaux ou horizontaux en acrylique transparent s'emboîtent sur le dessus des poteaux guides.

Tempaline	
1 poteau guide sangle bleue	<b>EPG336NG0001</b>
4 poteaux + sac de transport	<b>EPG336NG0002</b>
25 poteaux + chariot a roulettes	<b>EPG336NG0003</b>
Accessoires porte-affiches	
Porte-affiches A4 vertical	<b>EPG335CB0121</b>
Porte-affiches A4 horizontal	<b>EPG335CB0421</b>

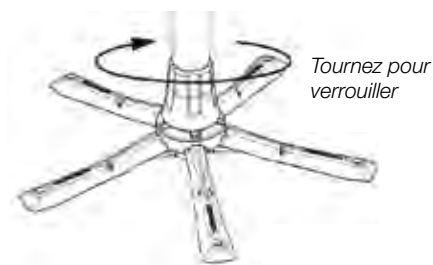
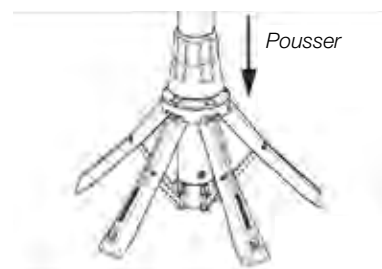
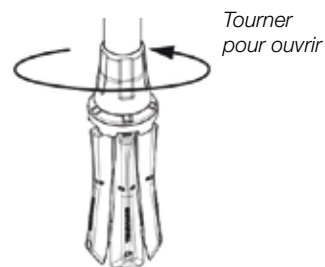





# STOPPER STANDARD

Plusieurs combinaisons sont possibles pour ce poteau de guidage: choix de couleurs des mâts et des sangles et des platines, ce qui permet de s'adapter aux différents besoins. La platine lestée de 4,7 kg est munie de patins antiglisse ce qui lui confère une parfaite stabilité. La sangle mesure de 2.5 mètres de long. un porte-affiches en option s'adapte sur le haut du mât et des récepteurs muraux sont également disponibles.



Chromé brillant    Gris anodisé    Noir



Gris    Rouge    Bleu



Noir    Rouge / Jaune    Noir / Jaune

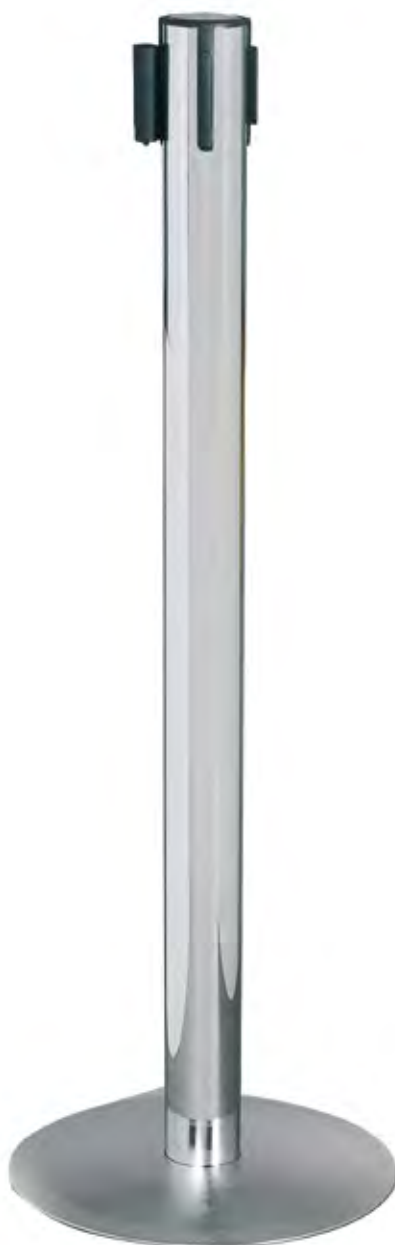

Poteau guide standard chromé	
Poteau chromé sangle grise	<b>EPG311CB0001</b>
Poteau chromé sangle rouge	<b>EPG311CB0002</b>
Poteau chromé sangle bleu	<b>EPG311CB0003</b>
Poteau chromé sangle noire	<b>EPG311CB0004</b>
Poteau guide standard gris anodisé	
Poteau gris anodisé sangle grise	<b>EPG312GS0001</b>
Poteau gris anodisé sangle rouge	<b>EPG312GS0002</b>
Poteau gris anodisé sangle bleu	<b>EPG312GS0003</b>
Poteau gris anodisé sangle noire	<b>EPG312GS0004</b>
Poteau guide standard noir	
Poteau noir sangle grise	<b>EPG313NS0001</b>
Poteau noir sangle rouge	<b>EPG313NS0002</b>
Poteau noir sangle bleu	<b>EPG313NS0003</b>
Poteau noir sangle noire	<b>EPG313NS0004</b>
Poteau noir sangle rouge / blanche	<b>EPG313NS0502</b>
Poteau noir sangle noir / jaune	<b>EPG313NS0402</b>
Accessoires	
Platine de raccordement murale	<b>EPG325GM1000</b>
Porte-affiches A4 vertical	<b>EPG335CB0121</b>
Boîtier mural avec sangle	
Boîtier gris anodisé + sangle noire	<b>EPG325GM0004</b>
Boîtier gris anodisé + sangle rouge	<b>EPG325GM0002</b>
Boîtier chromé + sangle noire	<b>EPG325CB0004</b>
Boîtier chromé + sangle rouge	<b>EPG325CB0002</b>



# STOPPER MASTER

Le poteau guide-fils Master permet d'organiser les espaces et d'orienter les personnes tout en limitant le nombre de poteaux grâce aux sangles de 3 mètres de long. La platine de diamètre 330 mm et de 6 kg est munie de patins antiglisse ce qui lui confère une parfaite stabilité. Un porte-affiches A4 vertical en option peut se fixer sur le haut du mât pour donner des informations. Le large choix de coloris aussi bien pour la sangle, le mât, le platine ou le disque central permettent de répondre à l'ensemble des besoins.



Poteau guide master chromé	
Poteau chromé sangle grise	<b>EPG321CB0001</b>
Poteau chromé sangle rouge	<b>EPG321CB0002</b>
Poteau chromé sangle bleu	<b>EPG321CB0003</b>
Poteau chromé sangle noire	<b>EPG321CB0004</b>
Porte-affiches A4 vertical	<b>EPG335CB0121</b>
Poteau guide master gris anodisé	
Poteau gris anodisé sangle grise	<b>EPG322GS0001</b>
Poteau gris anodisé sangle rouge	<b>EPG322GS0002</b>
Poteau gris anodisé sangle bleu	<b>EPG322GS0003</b>
Poteau gris anodisé sangle noire	<b>EPG322GS0004</b>
Porte-affiches A4 vertical	<b>EPG335CB0121</b>
Poteau guide master noir	
Poteau noir sangle grise	<b>EPG323NS0001</b>
Poteau noir sangle rouge	<b>EPG323NS0002</b>
Poteau noir sangle bleu	<b>EPG323NS0003</b>
Poteau noir sangle noire	<b>EPG323NS0004</b>
Porte-affiches A4 vertical	<b>EPG335CB0121</b>
Boîtier mural avec sangle	
Boîtier gris anodisé + sangle noire	<b>EPG325GM0004</b>
Boîtier gris anodisé + sangle rouge	<b>EPG325GM0002</b>
Boîtier chromé + sangle noire	<b>EPG325CB0004</b>
Boîtier chromé + sangle rouge	<b>EPG325CB0002</b>



Chromé brillant    Gris anodisé    Noir



Gris    Rouge    Bleu



Noir    Rouge / Jaune    Noir / Jaune







# STOPPER POINT

Mât et platine gris ou noir, sangle de longueur 2.5 mètres coloris unique noire avec liseré gris. En option possibilité d'ajouter un porte-affiches A4 vertical.

Poteau guide master chromé	
Poteau gris sangle noir	<b>EPG337BN0001</b>
Poteau noir sangle noire	<b>EPG337NN0002</b>



# STOPPER MUSÉUM

Disponible en 2 coloris: chromé ou doré, avec 4 coloris de cordes tressés: bleu, rouge, noir ou gris ainsi que 3 longueurs. Plus souvent utilisé dans les musées pour limiter l'accès ou guider les personnes, un porte-affiches A4 verticaux et un anneau de réception mural sont disponibles en option.

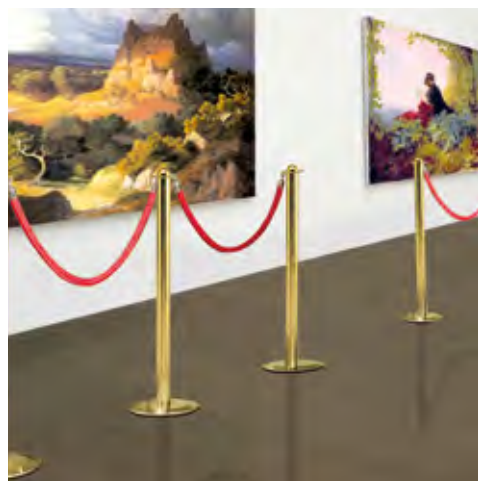
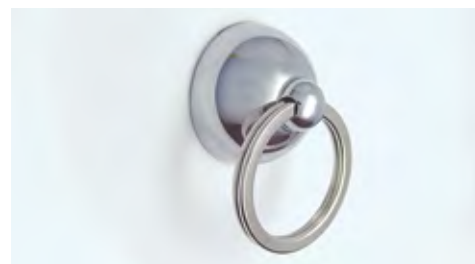

Crochets mousquetons chromé				
Longueur				
1 000 mm	<b>EPG331CB1003</b>	<b>EPG331CB1002</b>	<b>EPG331CB1004</b>	<b>EPG331CB1001</b>
1 500 mm	<b>EPG331CB1503</b>	<b>EPG331CB1502</b>	<b>EPG331CB1504</b>	<b>EPG331CB1501</b>
2 000 mm	<b>EPG331CB2003</b>	<b>EPG331CB2002</b>	<b>EPG331CB2004</b>	<b>EPG331CB2001</b>
Anneau mural	<b>EPG334CB0009</b>			

Crochets mousquetons doré				
Longueur				
1 000 mm	<b>EPG331DB1003</b>	<b>EPG331DB1002</b>	<b>EPG331DB1004</b>	<b>EPG331DB1001</b>
1 500 mm	<b>EPG331DB1503</b>	<b>EPG331DB1502</b>	<b>EPG331DB1504</b>	<b>EPG331DB1501</b>
2 000 mm	<b>EPG331DB2003</b>	<b>EPG331DB2002</b>	<b>EPG331DB2004</b>	<b>EPG331DB2001</b>
Anneau mura	<b>EPG334CB0009</b>			



### A Vis avec décor rond inox

- Rondelle décor ronde + vis
- Joint en caoutchouc
- Finition inox brossé
- Diamètre 15 mm épaisseur 3,5 mm
- Conditionnement lot de 8 pièces
- Vis et chevilles fournies



Vis avec décor inox **FMU111X01500**

### C Cache vis alu coloré

- Cache vis clipsable avec embase
- 3 finitions : gris satiné, doré ou noir
- Diamètre 15 mm épaisseur 5 mm
- Conditionnement lot de 8 pièces
- Vis et chevilles fournies

**NOUVEAU**



Gris satiné	<b>FMU110GS1500</b>
Doré satiné	<b>FMU110DS1500</b>
Noir satiné	<b>FMU110NS1500</b>



### E Cache vis clipsable tête bombée

- Cache vis clipsable avec embase
- 3 finitions : gris satiné, chromé ou doré
- Diamètre 15 mm épaisseur 5 mm
- Diamètre 25 mm épaisseur 7 mm
- Conditionnement lot de 8 pièces
- Vis et chevilles fournies



	Ø 15 mm	Ø 25 mm
Gris satiné	<b>FMU115GS1500</b>	<b>FMU115GS2500</b>
Chromé	<b>FMU115CB1500</b>	<b>FMU115CB2500</b>
Doré brillant	<b>FMU115DB1500</b>	<b>FMU115DB2500</b>



### B Vis décor biseauté inox

- Rondelle décor ronde + vis
- 2 coloris de finitions
- 2 diamètres 11 ou 15 mm
- Conditionnement lot de 8 pièces
- Vis et chevilles fournies

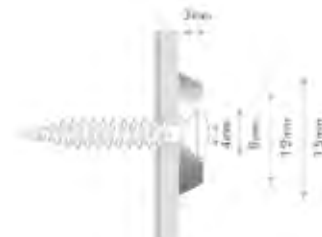

Ø 11 mm	<b>FMU112X01100</b>
Ø 15 mm	<b>FMU112X01500</b>

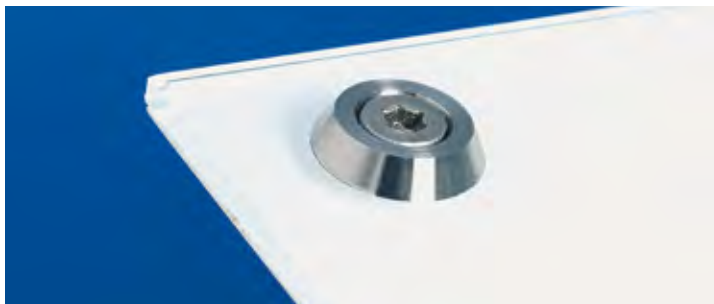

### D Cache vis inox tête plate à visser

- Cache vis décoratif avec embase
- Composition inox brossé
- 2 diamètres
- Pas de vis inversé
- Conditionnement par 4 pièces



Ø 13 mm	<b>FMU125X01113</b>
Ø 18 mm	<b>FMU125X01118</b>

### F Cache vis inox tête bombée à visser

- Cache vis décoratif avec embase
- Composition inox brossé
- 2 diamètres
- Pas de vis inversé
- Conditionnement par 4 pièces



Ø 13 mm	<b>FMU125X01213</b>
Ø 18 mm	<b>FMU125X01218</b>

### G Cache vis clipsable PVC avec vis adaptée

- Cache vis clipsable avec embase
- 2 finitions : noir, blanc
- 2 diamètres 12 mm
- Conditionnement lot de 8 pièces
- Vis et chevilles fournies



	Ø 12 mm	Ø 15 mm
Noir	<b>FMU116NB1200</b>	<b>FMU116NB1500</b>
Blanc	<b>FMU116WB1200</b>	<b>FMU116WB1500</b>



## A Cache vis à visser tête bombée inox

- Cache vis à visser avec embase
- Composition acier inox
- 4 finitions et 3 diamètres
- Conditionnement lot de 20 pièces

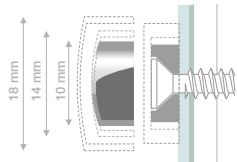

Finition	Ø 10 mm	Ø 14 mm	Ø 18 mm
Inox brossé	<b>FMU117X01020</b>	<b>FMU117X01420</b>	<b>FMU117X01820</b>
Chromé brillant	<b>FMU117CB1020</b>	<b>FMU117CB1420</b>	<b>FMU117CB1820</b>
Gris satiné	<b>FMU117GS1020</b>	<b>FMU117GS1420</b>	<b>FMU117GS1820</b>

## C Cache vis à visser tête plate aluminium

- Cache vis à visser avec embase
- Composition aluminium
- 2 finitions et 3 diamètres
- Conditionnement par 1 pièce

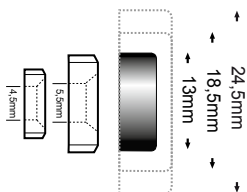

Finition	Ø 13 mm	Ø 18.5 mm	Ø 24.5 mm
Alu.	<b>FMU118AA1300</b>	<b>FMU118AA1805</b>	<b>FMU118AA2405</b>
Doré	<b>FMU118DM1300</b>	<b>FMU118DM1805</b>	<b>FMU118DM2405</b>

## F Entretoises décoratives

- Entretoises décoratives
- 4 aspects différents
- 3 diamètres, 3 hauteurs d'entretoises
- Conditionnement lot de 20 pièces



Dimensions

Diamètre	10 mm	10 mm	10 mm	14 mm	14 mm	14 mm	18 mm	18 mm	18 mm
Hauteur	5 mm	10 mm	20 mm	5 mm	10 mm	20 mm	5 mm	10 mm	20 mm
Inox brossé	FMU119X01005	FMU119X01010	FMU119X01020	FMU119X01405	FMU119X01410	FMU119X01420	FMU119X01805	FMU119X01810	FMU119X01820
Chromé brillant	FMU119CB1005	FMU119CB1010	FMU119CB1020	FMU119CB1405	FMU119CB1410	FMU119CB1420	FMU119CB1805	FMU119CB1810	FMU119CB1820
Gris satiné	FMU119GS1005	FMU119GS1010	FMU119GS1020	FMU119GS1405	FMU119GS1410	FMU119GS1420	FMU119GS1805	FMU119GS1810	FMU119GS1820
PVC	FMU119YT1005	FMU119YT1010	FMU119YT1020	FMU119YT1405	FMU119YT1410	FMU119YT1420	FMU119YT1805	FMU119YT1810	FMU119YT1820

## B Cache vis inox sécurisé par une vis BTR

- Cache vis à visser avec embase
- Composition inox brossé
- Sécurisé contre le dévissage
- Vis BTR anti vandalisme
- 2 finitions et 2 diamètres
- Conditionnement par 4 pièces



Vis BTR de sécurisation type M2

	Ø 15 mm	Ø 20 mm
Tête plate	<b>FMU113X01115</b>	<b>FMU113X01120</b>
Tête bombée	<b>FMU113X01215</b>	<b>FMU113X01220</b>
Clé spécial	<b>FMU113X01919</b>	



## D Cache vis à visser tête pointue

- Cache vis à visser avec embase
- Composition acier inox
- 4 finitions et 3 diamètres
- Conditionnement lot de 20 pièces

Finition	Chromé	Doré
Ø 10 mm	<b>FMU124CB1000</b>	<b>FMU124DB1000</b>
Ø 14 mm	<b>FMU124CB1400</b>	<b>FMU124DB1400</b>
Ø 18 mm	<b>FMU124CB1800</b>	<b>FMU124DB1800</b>



## E Cache vis inox tête vissage direct adaptée

- Cache vis à visser directement
- Vis spéciale adaptée fournie
- Finition: inox brossé
- Protection plaque en caoutchouc
- Conditionnement lot de 4 pièces

	Ø 13 mm	Ø 18 mm
	<b>FMU122X01300</b>	<b>FMU122X01800</b>

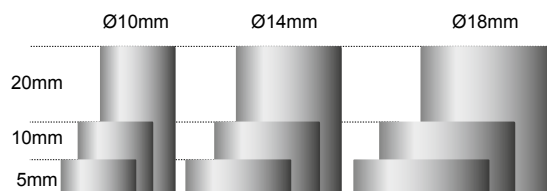

**A Fixations inox tête plate**

- Finition inox brossé
- Diamètre 13 mm
- Pour plaque de 5 à 8 mm
- Projection 20 mm
- Perçage des plaques Ø 10 mm
- Protection verre en PVC
- Serrage par vis BTR
- Conditionnement lot de 4 pièces

Tête plate **FMU201X01320****B Fixations inox tête dôme**

- Finition inox brossé
- Diamètre 13 mm
- Pour plaque de 5 à 8 mm
- Projection 20 mm
- Perçage des plaques Ø 10 mm
- Protection verre en PVC
- Serrage par vis BTR
- Conditionnement lot de 4 pièces

Tête dôme **FMU202X01320****C Fixations inox tête conique**

- Finition inox brossé
- Diamètre 13 mm
- Pour plaque de 5 à 8 mm
- Projection 20 mm
- Perçage des plaques Ø 10 mm
- Protection verre en PVC
- Serrage par vis BTR
- Conditionnement lot de 4 pièces

Tête conique **FMU203X01320****D Fixation inox diamètre 14 mm**

- Finition inox brossé
- Perçage des plaques Ø 10 mm
- Protection des plaques en PVC
- Serrage par vis BTR
- Conditionnement lot de 4 pièces

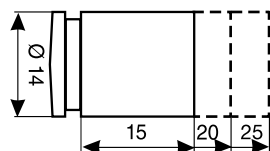

Epaisseur des plaques	Longueur	Référence
de 2 à 7 mm	15 mm	<b>FMU211X01415</b>
	20 mm	<b>FMU211X01420</b>
de 5 à 8 mm	15 mm	<b>FMU212X01415</b>
	20 mm	<b>FMU212X01420</b>
	25 mm	<b>FMU212X01425</b>
de 10 à 15 mm	15 mm	<b>FMU213X01415</b>

**E Fixation inox diamètre 18 mm**

- Finition inox brossé Ø 18 mm
- Pour plaque de 3 à 10 mm
- Perçage diamètre 10 mm
- Projection 20 mm
- Protection des plaques en PVC
- Serrage par vis BTR
- Conditionnement par lot de 4 pièces

Tête plate Ø 18 mm **FMU214X01820****F Fixation inox diamètre 30 mm**

- Finition inox brossé Ø 30 mm
- Pour plaque de 8 à 20 mm
- Perçage diamètre 10 mm
- Projection 40 mm
- Protection des plaques en PVC
- Serrage par vis BTR
- Conditionnement à l'unité

Tête plate Ø 30 mm **FMU215X03040****G Fixations inox hexagonales style écrou**

- Finition inox brossé
- Protection des plaques en PVC
- Serrage par vis BTR
- Conditionnement lot de 4 pièces

Tête 17 x hauteur 20 mm **FMU216X01720**Tête 27 x hauteur 26 mm **FMU216X02726****H Fixations inox carrées**

- Finition inox brossé
- Forme carrée
- 5 dimensions au choix
- Protection des plaques en PVC
- Serrage par vis BTR
- Conditionnement lot de 4 pièces



Dim. tête	Hauteur	Ep. plaque	Référence
10x10 mm	16 mm	4 à 8 mm	<b>FMU217X01016</b>
13x13 mm	20 mm	4 à 12 mm	<b>FMU217X01320</b>
18x18 mm	25 mm	8 à 16 mm	<b>FMU217X01825</b>
25x25 mm	25 mm	8 à 24 mm	<b>FMU217X02525</b>
35x35 mm	35 mm	8 à 24 mm	<b>FMU217X03535</b>



## A Fixations inox à serrage manuel

- Finitions inox brossé
- Protection des plaques en PVC
- Serrage manuel
- Blocage de la tête sécurisé
- Conditionnement par 4 pièces

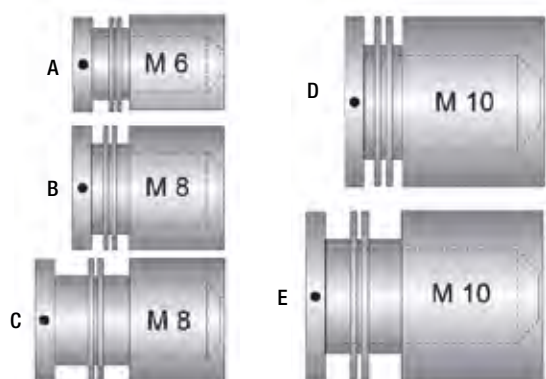

	Ø tête	Ep. des plaques	Projection (hauteur)	Ø de perçage	Référence
<b>A</b>	10 mm	de 4 à 8 mm	10 mm	8 mm	<b>FMU241X01010</b>
<b>A</b>	10 mm	de 4 à 8 mm	15 mm	8 mm	<b>FMU241X01015</b>
<b>B</b>	13 mm	de 4 à 8 mm	10 mm	10 mm	<b>FMU242X01310</b>
<b>B</b>	13 mm	de 4 à 8 mm	15 mm	10 mm	<b>FMU242X01315</b>
<b>C</b>	13 mm	de 8 à 12 mm	10 mm	10 mm	<b>FMU243X01310</b>
<b>C</b>	13 mm	de 8 à 12 mm	15 mm	10 mm	<b>FMU243X01315</b>
<b>D</b>	18 mm	de 4 à 8 mm	15 mm	13 mm	<b>FMU244X01815</b>
<b>E</b>	18 mm	de 8 à 12 mm	15 mm	13 mm	<b>FMU245X01815</b>

## B Fixations inox à serrage manuel

- Finition inox brossé
- Protection des plaques en PVC
- Serrage manuel
- Conditionnement à l'unité

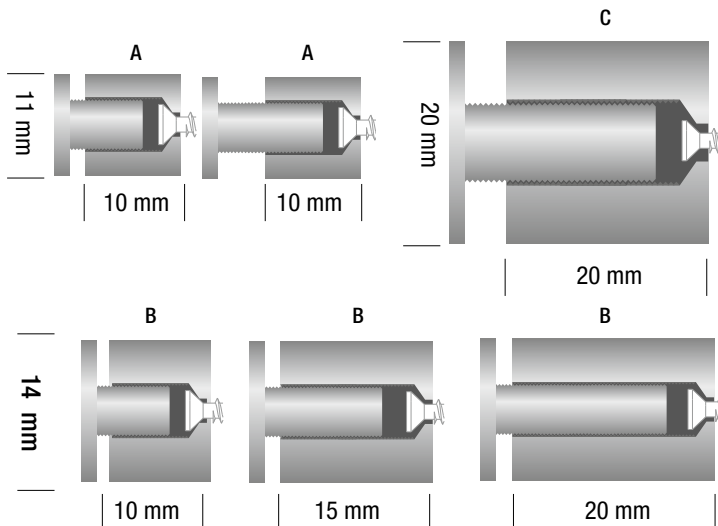

	Ø tête	Ep. des plaques	Projection (hauteur)	Ø perçage plaque	Référence
<b>A</b>	11 mm	de 1 à 4 mm	10 mm	10 mm	<b>FMU224X01114</b>
<b>A</b>	11 mm	de 5 à 8 mm	10 mm	10 mm	<b>FMU224X01158</b>
<b>B</b>	14 mm	de 3 à 8 mm	10 mm	11 mm	<b>FMU225X01410</b>
<b>B</b>	14 mm	de 3 à 12 mm	15 mm	11 mm	<b>FMU225X01415</b>
<b>B</b>	14 mm	de 3 à 12 mm	20 mm	11 mm	<b>FMU225X01420</b>
<b>C</b>	20 mm	de 3 à 18 mm	20 mm	11 mm	<b>FMU226X02020</b>

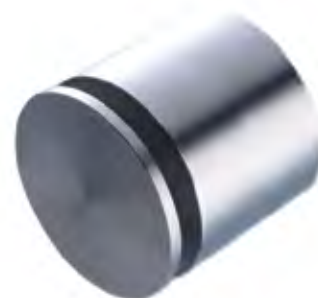

**A Fixations colorées alu serrage manuel renforcé**

- Finition aluminium aspect satiné
- Diamètre du cache vis 13 mm
- Hauteur de l'entretoise 20 mm pour plaque de 0 à 12 mm
- Hauteur de l'entretoise 13 mm pour plaque de 0 à 5 mm
- Serrage manuel puis blocage quart de tour
- Usage intérieur et extérieur
- Conditionnement par 4 pièces
- Vis et chevilles fournies



	Coloris	Dimension	Référence
1	Titane	13 x 20 mm	<b>FMU231TS1320</b>
2	Doré mat	13 x 20 mm	<b>FMU231DS1320</b>
3	Noir	13 x 20 mm	<b>FMU231NS1320</b>
4	Gris satiné	13 x 20 mm	<b>FMU231GS1320</b>
5	Gris satiné	13 x 13 mm	<b>FMU231GS1313</b>

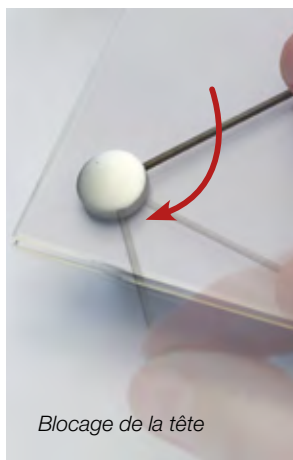

Blocage de la tête

**B Fixations colorées alu serrage manuel renforcé**

- Finition aluminium aspect satiné
- Montage facile en 3 parties
- Modèle XL diamètre 18 longueur 18 mm pour plaque de 0 à 12 mm
- Modèle XXL diamètre 23 longueur 30 mm pour plaque de 0 à 20 mm
- Serrage manuel puis blocage quart de tour
- Usage intérieur et extérieur
- Conditionnement par 4 pièces
- Vis et chevilles fournies

Coloris	XL - Ø 18 x 18 mm	XXL - Ø 23 x 30 mm
Titane	<b>FMU246TS1818</b>	<b>FMU247TS2330</b>
Doré mat	<b>FMU246DS1818</b>	<b>FMU247DS2330</b>
Noir	<b>FMU246NS1818</b>	<b>FMU247NS2330</b>
Gris satiné	<b>FMU246GS1818</b>	<b>FMU247GS2330</b>





### A Fixation aluminium diamètre 13 mm

- Finition aluminium gris anodisé
- Diamètre Ø 13 mm
- Pour plaque de 2 à 10 mm
- Perçage diamètre 9 mm
- Projection 17 mm
- Conditionnement à l'unité



Alu. Ø 13 mm L. 17 mm **FMU218GA1317**

### C Fixations aluminium diamètre 24,5 mm

- Finition aluminium gris anodisé
- Diamètre Ø 24,5 mm
- Pour plaque de 6 à 20 mm
- Perçage diamètre 13 mm
- Projection 29 ou 34 mm
- Conditionnement à l'unité



C1 Longueur 29 mm **FMU227GA529**

C2 Longueur 34 mm **FMU227GA2534**

### D Fixations zoom hauteur ajustable

- Finition gris satiné ou chromé
- Diamètre 20 mm
- Longueur réglable de 30 à 45 mm
- Serrage par vis BTR
- Conditionnement lot de 4 pièces
- Vis et chevilles fournies

Gris satiné **FMU221GS2027**

Chromé brillant **FMU221CB2027**

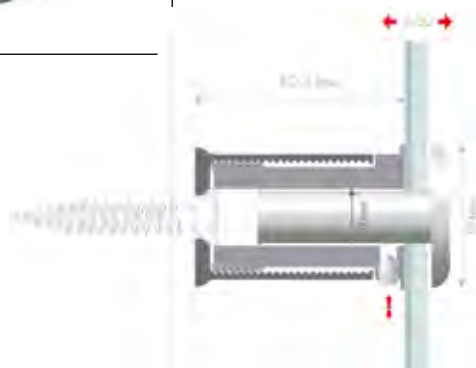

### E Fixations classiques à tête bombée à serrage manuel

- Entretoises avec cache vis décor
- Finition laiton
- 3 coloris : chromé, argenté ou doré brillant
- Serrage manuel
- Vis et chevilles fournies



	Ø	Longueur d'entretoise	Ep. de plaque	Doré brillant	Chromé brillant	Gris satiné	Conditionnement
A	13 mm	13 mm	0 à 5 mm	<b>FMU229DB1313</b>	<b>FMU229CB1313</b>	<b>FMU229GS1313</b>	4
B	13 mm	19 mm	0 à 10 mm	<b>FMU229DB1319</b>	<b>FMU229CB1319</b>	<b>FMU229GS1319</b>	4
C	19 mm	25 mm	0 à 14 mm	-	<b>FMU229CB1925</b>	<b>FMU229GS1925</b>	4
D	19 mm	30 mm	0 à 18 mm	-	<b>FMU229CB1930</b>	<b>FMU229GS1930</b>	4
G	30 mm	30 mm	0 à 15 mm	-	<b>FMU229CB3030</b>	<b>FMU229GS3030</b>	2

**A Fixations colorées Patrimonio**

- Finition en zamak nickelé
- 5 coloris au choix
- Diamètre 15 mm
- Longueur 23 mm
- Pour plaque de 2 à 12 mm
- Perçage diamètre 9 mm
- Usage intérieur ou extérieur
- Vendu par lot 4 pièces
- Serrage vis à clé allen
- Vis et chevilles fournies



	coloris	Référence
1	Gris satiné	<b>FMU222GS1520</b>
2	Chromé brillant	<b>FMU222CB1520</b>
3	Inox brossé	<b>FMU222X01520</b>
4	Bronze Venitien	<b>FMU222ZV1520</b>
5	Doré brillant	<b>FMU222DB1520</b>

**B Fixations stylisées Versailles**

- 3 coloris au choix
- 3 dimensions au choix
- Serrage vis à clé allen
- Vis et chevilles fournies

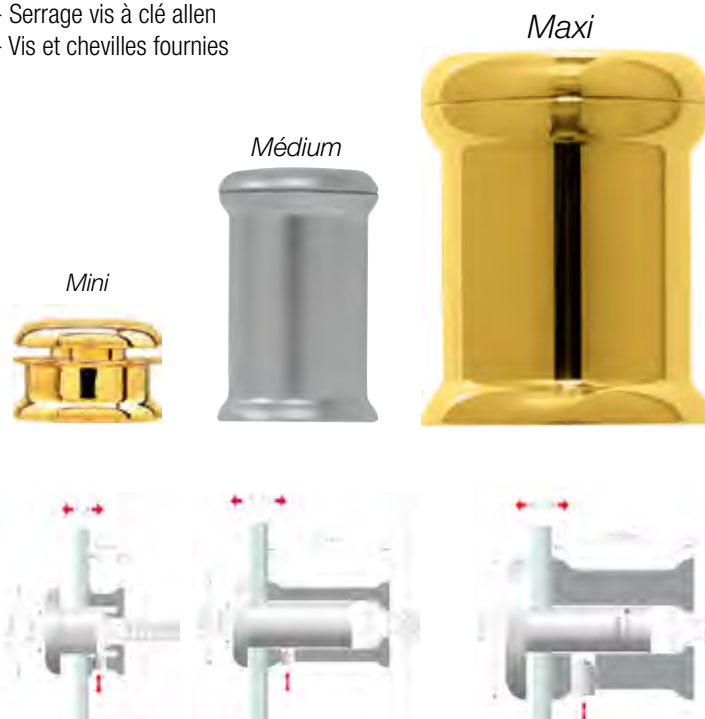

	Mini	Medium	Maxi
Diamètre	15 mm	15 mm	25 mm
Longueur	6 mm	21 mm	25 mm
Ep. plaque	1 à 4 mm	0 à 11 mm	0 à 15 mm
Lot	8 pièces	4 pièces	4 pièces
Chromé	<b>FMU207CB1506</b>	<b>FMU208CB1521</b>	<b>FMU209CB2525</b>
Gris satiné	<b>FMU207GS1506</b>	<b>FMU208GS1521</b>	<b>FMU209GS2525</b>
Doré	<b>FMU207DB1506</b>	<b>FMU208DB1521</b>	<b>FMU209DB2525</b>

**C Fixations colorées Fantasia**

- 3 styles différentes
- 6 coloris au choix
- Longueur 21 mm
- Pour plaque de 2 à 12 mm
- Serrage par vis BTR
- Conditionnement par 4 pièces
- Vis et chevilles fournies

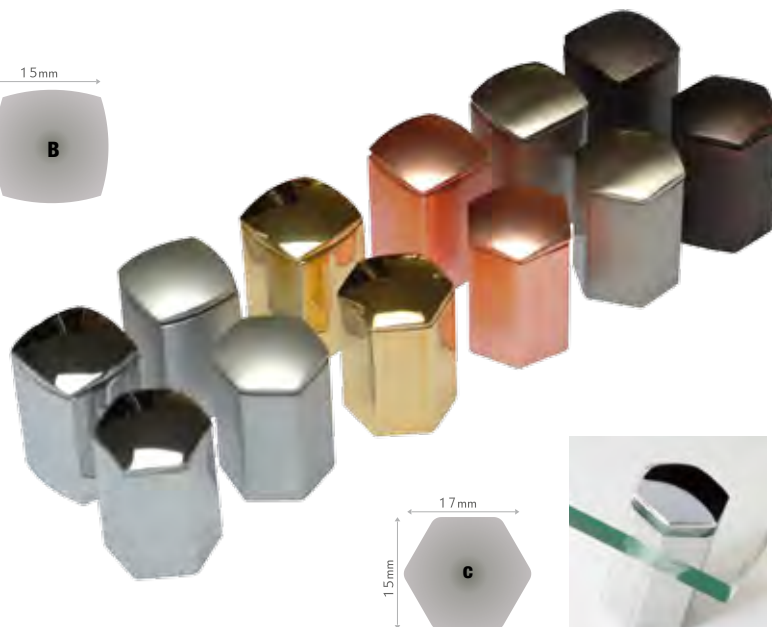
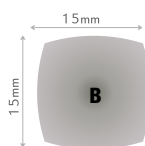

	B Carré	C Hexagone
Bronze	<b>FMU238ZV1521</b>	<b>FMU239ZV1721</b>
Inox brossé	<b>FMU238X01521</b>	<b>FMU239X01721</b>
Cuivré	<b>FMU238US1521</b>	<b>FMU239US1721</b>
Doré brillant	<b>FMU238DB1521</b>	<b>FMU239DB1721</b>
Gris satiné	<b>FMU238GS1521</b>	<b>FMU239GS1721</b>
Chromé brillant	<b>FMU238CB1521</b>	<b>FMU239CB1721</b>



## A Fixations anti vandalisme avec clé spéciale

- Finition inox brossé
- Serrage manuel pas inversé
- Sécurisé par une clé spéciale fournie
- Conditionnement par 4 pièces



Ø tête	Ep. des plaques	Longueur	Ø perçage plaque	Référence
25 mm	3 à 10 mm	15 mm	16 mm	<b>FMU228X00310</b>
25 mm	12 à 18 mm	15 mm	16 mm	<b>FMU228X01218</b>
25 mm	3 à 18 mm	25 mm	16 mm	<b>FMU228X00318</b>
30 mm	8 à 20 mm	12 mm	20 mm	<b>FMU228X00820</b>
Clé supplémentaire				<b>FMU228X01900</b>

## B Fixation anti-vandalisme

- Entretoises avec cache vis décoratif
- Finition inox et laiton argenté ou chromé
- Joint caoutchouc et goupille de sécurité
- Diamètre 15 mm longueur 22 mm
- Conditionnement lot de 4 pièces
- Vis et chevilles fournies

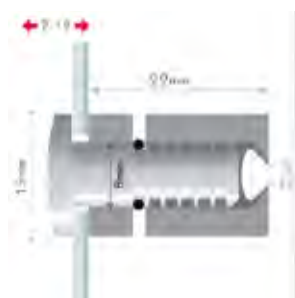

Inox	Gris satiné	Chromé brillant
<b>FMU234X01520</b>	<b>FMU234GS1520</b>	<b>FMU234CB1520</b>

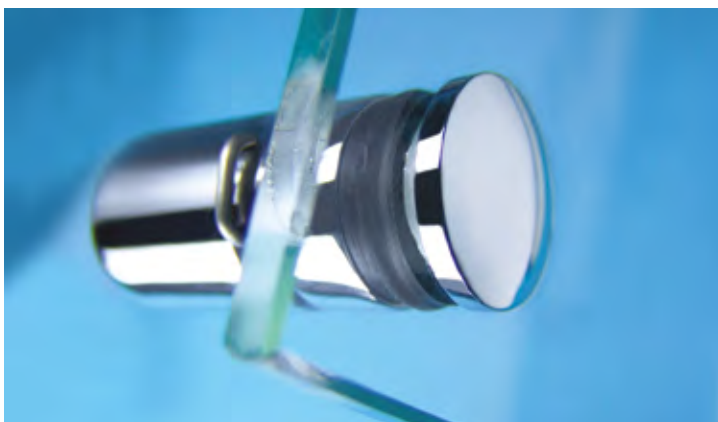

## C Fixations anti-vandalisme PVC

- Entretoises avec cache vis décoratif et goupille de sécurité
- Finition polycarbonate teinté ou translucide
- Diamètre 16 mm longueur 21 mm
- Pour plaque de 1 à 12 mm
- Conditionnement lot de 4 pièces
- Vis et chevilles fournies
- Gris, ou translucide (aspect verre)
- Bicolore : entretoise noir, cache vis aspect inox

Gris	Translucide	Bicolore
<b>FMU235GS1621</b>	<b>FMU235YT1621</b>	<b>FMU235QS1621</b>

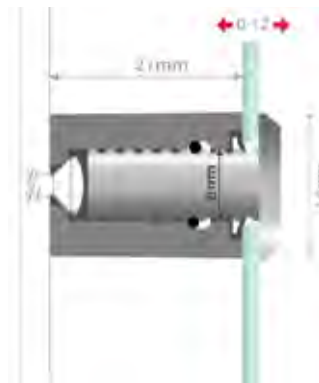

**A Fixation inox sans perçage**

- Diamètre 15 mm
- Longueur 15 mm
- Finition inox brossé
- Sans perçage des plaques
- **2 modèles simple plaque :**
- Pour plaque de 1 à 4 mm et 5 à 8 mm



Diamètre	Ep. plaques	Ref.
15 mm	de 1 à 4 mm	<b>FMU317X00104</b>
	de 5 à 8 mm	<b>FMU317X00508</b>

**B Fixation inox sans perçage**

- Diamètre 25 mm
- Longueur 15 mm
- Finition inox brossé
- Sans perçage des plaques
- **3 modèles simple plaque :**
- Pour plaque de 4 à 8, 6 à 10 et 8 à 12 mm
- **1 modèle double plaques :**
- Pour plaque de 4 à 8 mm

Simple

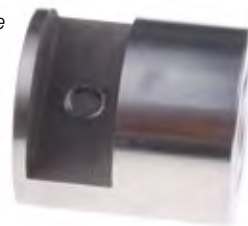

Ø 25 mm	Ep. plaques	Réf
Simple	de 4 à 8 mm	<b>FMU318X00408</b>
Simple	de 6 à 10 mm	<b>FMU318X00610</b>
Simple	de 8 à 12 mm	<b>FMU318X00812</b>
Double	de 4 à 8 mm	<b>FMU319X00408</b>



Double

**C Fixation aluminium sans perçage**

- Diamètre 18,5 mm
- Longueur 18,5 mm
- Finition alu anodisé
- Sans perçage des plaques
- **2 modèles simple plaque :**
- Pour plaque de 1 à 4 et 5 à 8 mm

Diamètre	Ep. plaques	Ref.
15 mm	de 1 à 4 mm	<b>FMU312AA2015</b>
	de 5 à 8 mm	<b>FMU312AA2020</b>

**D Fixation inox circulaire sans perçage**

- Diamètre 30 mm
- Longueur 75mm
- Finition inox brossé
- Sans perçage des plaques
- Pour plaque de 4 à 8 mm

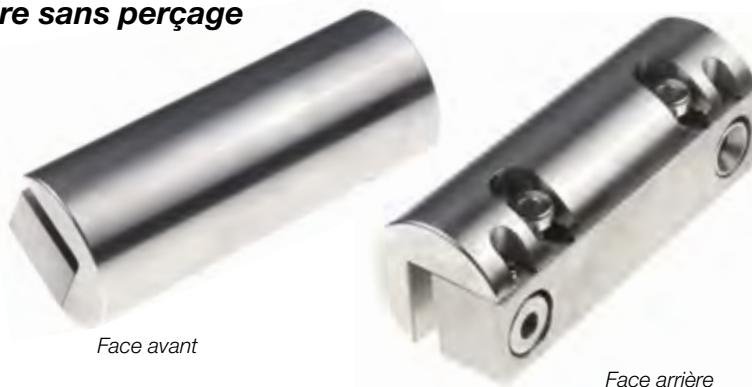
Fixation circulaire **FMU311X03075****E Profils classiques Grip**

- Finition aluminium satiné
- 2 longueurs disponibles
- Pour plaque de 1 à 5 mm
- Serrage de la plaque par l'avant

Longueur 100 mm	<b>FMU321AS1000</b>
Longueur 200 mm	<b>FMU321AS2000</b>

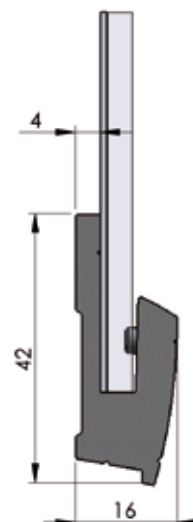



### A Fixation galbée Clamper

- Finition aluminium satiné
- Pour plaque de 3 à 10 mm
- Serrage par 2 vis à clé allen
- Vis et chevilles fournies
- Plaques de plexi sur devis

Longueur	Références
60 mm	<b>FMU316AS0060</b>
100 mm	<b>FMU316AS0100</b>
200 mm	<b>FMU3160AS200</b>
300 mm	<b>FMU3160AS300</b>
400 mm	<b>FMU316AS0400</b>
600 mm	<b>FMU316AS0500</b>
900 mm	<b>FMU316AS0900</b>
Douille alu.	<b>FMU316AS0002</b>

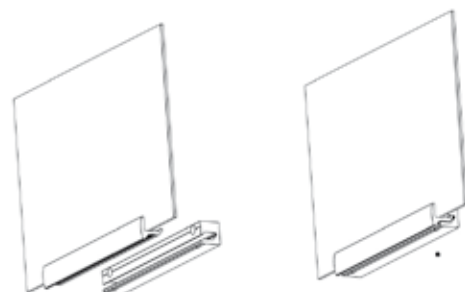
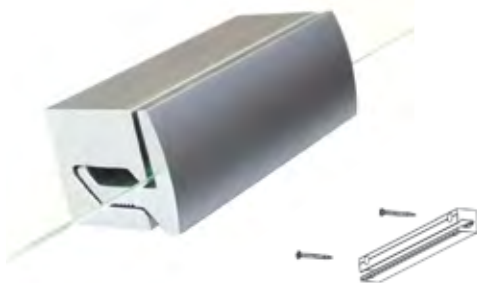
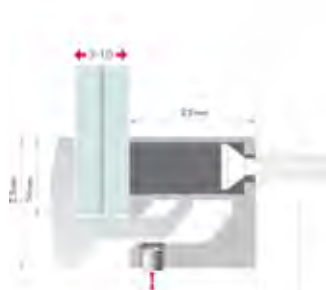

### B Fixations rectangulaires alu design

- Profilé de fixation rectangulaire face plate
- Finition aluminium gris anodisé
- 4 longueurs au choix
- Pour plaque de 2 à 5 mm
- 2 obturateurs de finition
- Vis et clé allen fournis

Longueur	Références
60 mm	<b>FMU315AS0060</b>
105 mm	<b>FMU315AS0105</b>
148 mm	<b>FMU315AS0148</b>
210 mm	<b>FMU315AS0210</b>

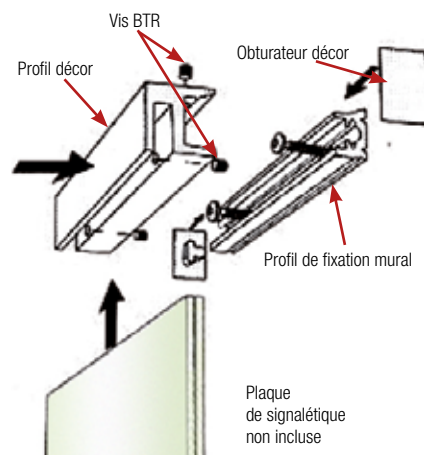

**A Fixations invisibles coller / visser**

Ce système permet de fixer des lettres découpées ou des plaques sans que les fixations soient visibles

- Système invisible emboîtable
- Partie A collée au dos du panneau
- Partie B vissée au mur
- Entretoise en PVC
- Conditionnement lot de 100 pièces

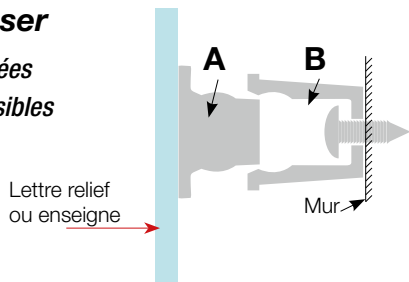

Longueur	Diamètre	Références
7 mm	12 mm	<b>FMU412JJ0712</b>
14 mm	14 mm	<b>FMU412JJ1414</b>
20 mm	17 mm	<b>FMU412JJ2017</b>
24 mm	20 mm	<b>FMU412JJ2420</b>
30 mm	20 mm	<b>FMU412JJ3020</b>



L'aspect peut varier suivant le modèle

**B Fixations invisibles visser / visser**

- Support invisible emboîtable
- Entretoise en PVC
- Les 2 parties s'emboîtent
- Conditionnement lot de 250 pièces

Longueur	Références
17 mm	<b>FMU413JJ1017</b>
24 mm	<b>FMU413JJ1024</b>

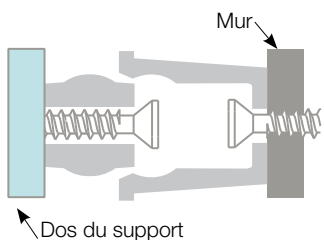
**C Fixation invisible avec réglage de l'éloignement du mur**

- Support de plaque invisible à coller
- Diamètre 16 mm
- Longueur ajustable de 23 à 30 mm
- Assemblage par goupille de sécurité
- Conditionnement lot de 4 pièces
- Vis et chevilles fournies

**FMU416JJ0030**

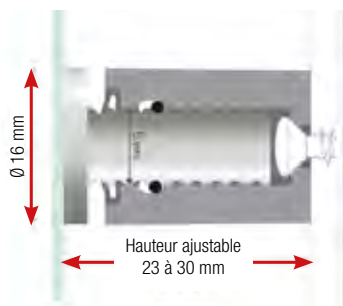



### A Fixation invisible Pix-fix standard

- Support de plaque invisible emboîtable
- Support carré en polycarbonate blanc
- Dimensions 100 x 100 x 10 mm
- Poids maxi 4 Kg par fixation
- Conditionnement à l'unité
- Vis et chevilles fournies



Pix-fix standard **FMU414JJ1010**

#### Assemblage :

- 1/Fixer la première partie au dos du panneau grâce à l'adhésif double face fourni
- 2/Visser la seconde partie contre le mur
- 3/L'assemblage se fait par l'emboîtement des 2 parties.

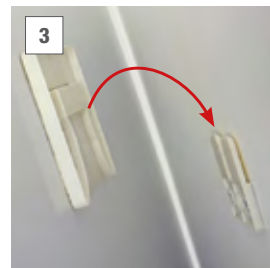
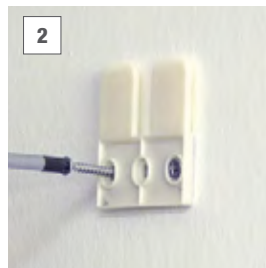
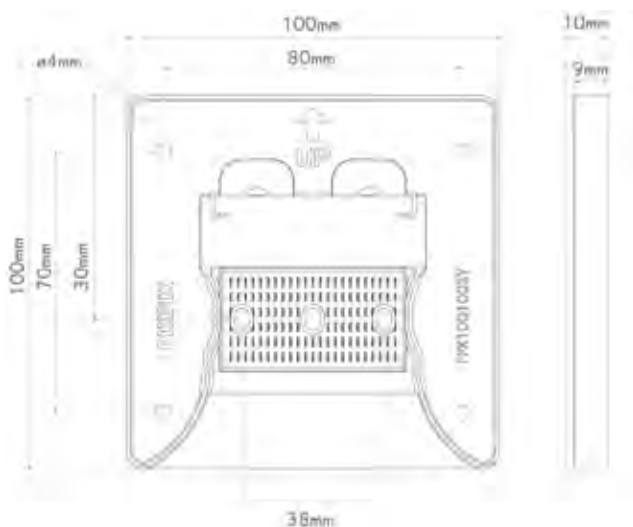

### B Fixation invisible Pix-fix XXL anti vandalisme

- Support de plaque invisible emboîtable
- Sécurisé par un système magnétique
- Support en polycarbonate blanc
- Dimensions 150 x 200 mm
- Poids maxi 6 Kg par fixation
- Conditionnement à l'unité
- Vis et chevilles fournies

Pix-fix sécurisé **FMU417JJ1520**

Aimant **FMU417JJ0001**

#### Technique d'assemblage :

Fixer la première partie au dos du panneau grâce à l'adhésif double face fourni, visser la seconde partie contre le mur, l'assemblage se fait par l'emboîtement des 2 parties. Grâce à une pièce métallique insérée et un aimant l'emboîtement peut être verrouillé ou déverrouillé par basculement

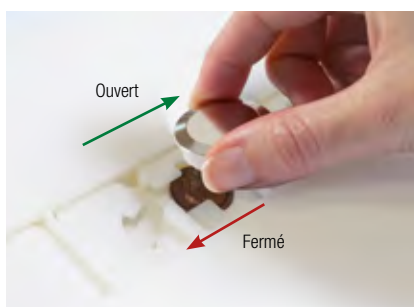
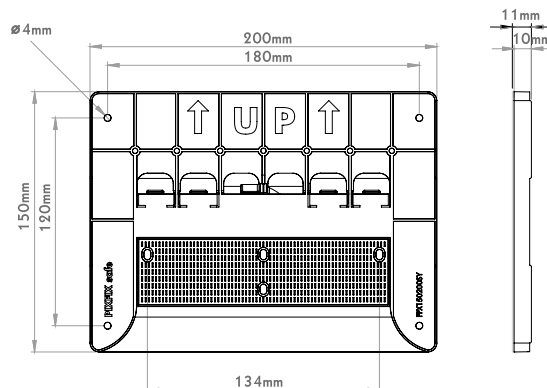

**A Fixations invisibles Fast-art**

Ce système permet de fixer un panneau sans que la fixation soit visible et de régler l'équerrage facilement

- Accroche murale invisible pour tableau
- Réglage de l'équerrage avec système de positionnement facile
- **A** Petit modèle poids maxi 1.5 Kg
- **B** Grand modèle poids maxi 4 Kg
- Conditionnement lot de 10 pièces

<b>A</b>	Poids maxi 1,5 Kg	<b>FMU419JJ6010</b>
<b>B</b>	Poids maxi 4 Kg	<b>FMU419JJ1014</b>

Facilite le positionnement

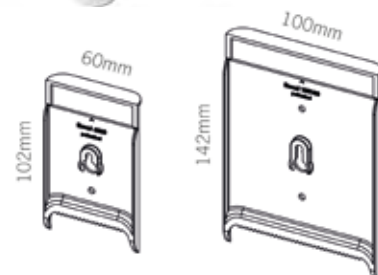
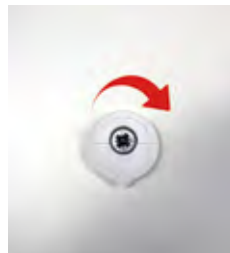

**NOUVEAU**

**A** 1,5 Kg

**B** 4 Kg

**B Cadre de fixation invisible réglable**

- Profils plats en aluminium avec adhésif double face sur un coté
- Connecteurs d'angle en ABS gris avec ailettes de positionnement

**Montage**

- 1 Assemblez les différents éléments pour former le cadre
- 2 Mettre en place le cadre au dos du panneau grâce aux ailettes de centrage
- 3 Fixer grâce au double face déjà en place
- 4 Supprimez les ailettes de positionnement
- 5 Après avoir vissé les crochets au mur, vous pouvez ajuster le niveau horizontal jusqu'à 10 mm grâce à la vis de réglage insérée dans les fixations murales.

Dimensions	Référence
297 x 420 mm	<b>FMU418GA2942</b>
700 x 500 mm	<b>FMU418GA7050</b>
600 x 800 mm	<b>FMU418GA6080</b>
1 000 x 700 mm	<b>FMU418GA9970</b>
1400 x 1 000 mm	<b>FMU418GA1499</b>

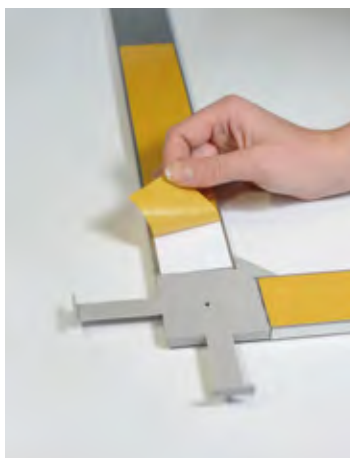



## A Fixations drapeau Design

- Profilé de fixation en aluminium gris satiné
- Pour plaque de 2 à 5 mm
- Vis et clé Allen fournies
- 4 longueurs au choix
- Conditionnement à l'unité

Longueur profilé	Référence
60 mm	<b>FDR565AS0060</b>
105 mm	<b>FDR565AS0105</b>
148 mm	<b>FDR565AS0148</b>
210 mm	<b>FDR565AS0210</b>

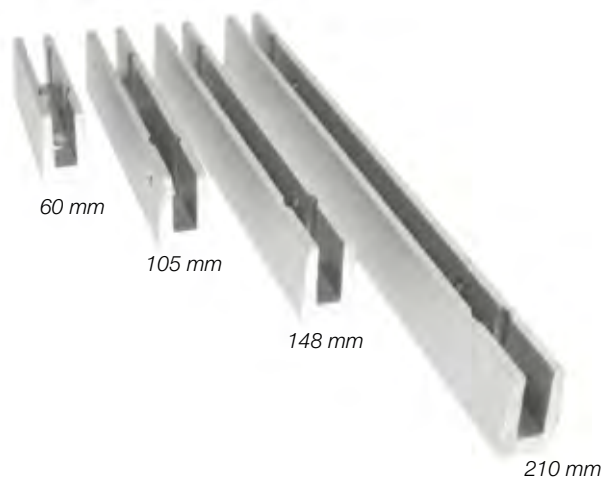

## B Fixation inox avec perçage

- Finition inox brossé
- Diamètre Ø 17 mm
- Perçage des plaques Ø 3,5 mm
- Pour plaque de 1 à 10 mm
- Longueur 10 mm
- Serrage par clé allen
- Conditionnement par 2 pièces

**FDR511X03000**



## C Fixation aluminium sans perçage

- Finition alu. anodisé
- Diamètre Ø 18,5 mm
- Sans perçage des plaques
- Pour plaque de 3 à 8 mm
- Projection 6 mm
- Serrage par clé allen
- Conditionnement par 2 pièces

**FDR562AA2021**

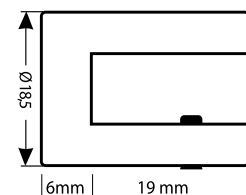

## D Fixations drapeau demi-sphère

- Finition Laiton chromé ou argenté
- Diamètre 40 mm H. 20 mm
- Pour support de 10 mm maxi
- Conditionnement par 1 pièce
- Vis et chevilles fournies

Chromé brillant	<b>FDR564CB4020</b>
Gris satiné	<b>FDR564GS4020</b>

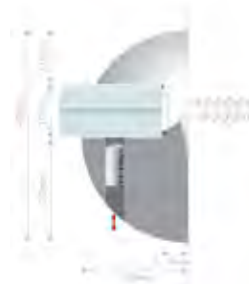

## E Fixations drapeau Pile et face

- Profilé en aluminium gris satiné
- Glissière en plastique

Longueur profilé	Référence
105 mm	<b>FDR566AA0105</b>
150 mm	<b>FDR566AA0150</b>
210 mm	<b>FDR566AA0210</b>

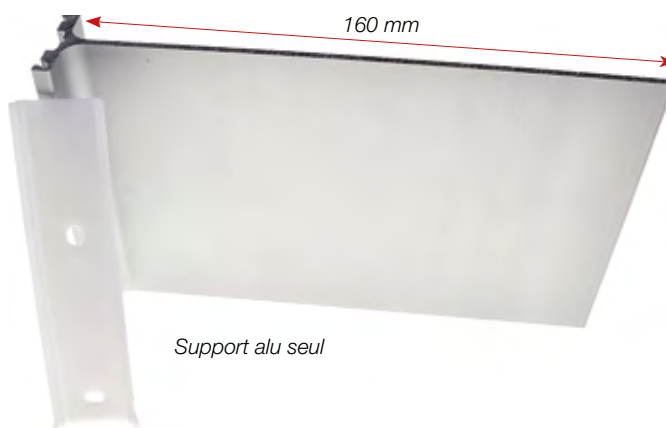

Assemblage en ajoutant 2 panneaux



**A Fixation sur rail de faux plafond**

- Acier laqué blanc avec œillet Ø 5.6 mm
- Système clipsable sur rail de faux plafond
- Pour rail de 25 mm maxi
- Dimensions 37,4 x 28,2 mm
- Ne raye pas la peinture des rails
- Idéal pour suspendre des PLV légère

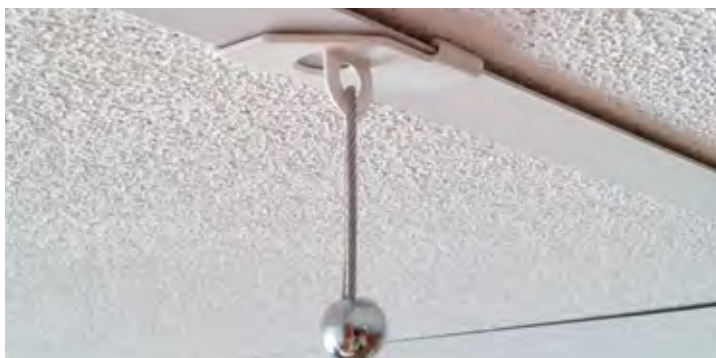
**FPL610WQ5243****B Fixation sur rail de faux plafond**

- Acier laqué blanc avec tige filetée type M6 x 10 mm
- Système clipsable sur rail de faux plafond
- Pour rail de 25 mm maxi
- Dimensions 37,4 x 28,2 mm
- Ne raye pas la peinture des rails
- Idéal pour suspendre des PLV légère

**FPL610WQ5243****D Fixation magnétique ronde avec crochet**

- Finition acier laqué blanc
- Support magnétique puissant
- Crochet dévissable type M4
- Conditionnement par 10 pièces

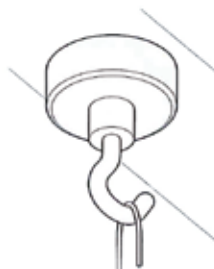

Diamètre	Charge	Références
20 mm	2 Kg	<b>FPL615WQ2002</b>
25 mm	4 Kg	<b>FPL615WQ2504</b>
32 mm	8 Kg	<b>FPL615WQ3208</b>
36 mm	11 Kg	<b>FPL615WQ3611</b>

**C Pince de fixation magnétique sans perçage**

- Magnétique sur les rail de faux plafond
- Finition acier chromé
- Pour plaque de 1 à 7 mm
- Diamètre embase 16 mm
- Charge maxi 1 Kg
- Conditionnement par 2 pièces

**FPL612CB9083**

Magnétique

**F Support sans perçage des plaques**

- Finition chromé ou gris satiné
- Ø 15 longueur 48 mm
- Pour plaque de 2 à 8 mm
- Conditionnement lot de 2 pièces

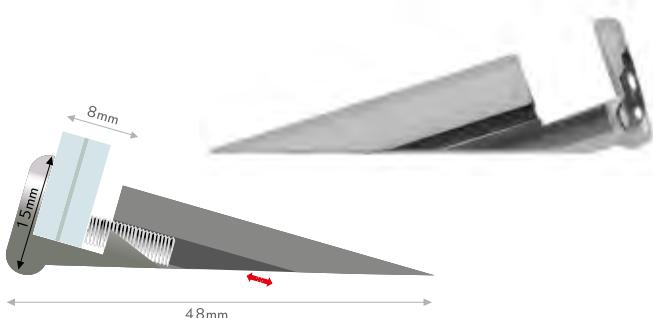
Chromé brillant **NPT616CB1548**Gris satiné **NPT616GS1548****E Support conique pour plaque perçée**

- Finition aluminium gris satiné
- Support à visser
- Ø 10 longueur 70 mm
- Conditionnement lot de 2 pièces

**NPT611GS0975****G Support inox pour présentoir**

- Finition inox brossé
- Pour plaque de 3 à 8 mm
- Conditionnement lot de 2 pièces
- Diamètre 11 mm
- Longueur 36 mm
- Angle de perçage 28°

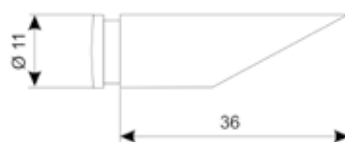
**NPT618X01036**



FCA711XO1001 FCA712XO1000 FCA713XO1003 FCA714XO1004 FCA715XO1005 FCA712XO1002



**Plafond / sol**

- 1 fixation haute
- 1 fixation basse
- 1 câble inox 5 m



**Cloison / suspendu**

- 1 fixation cloison
- 1 serre-câble
- 1 câble inox 2 m



**Plafond / suspendu**

- 1 fixation haute
- 1 fixation basse
- 1 câble inox 2 m
- Plaque 10 mm maxi



**Mur / mur**

- 2 fixations à angle variable
- 1 câble inox 3 m



**Plafond / suspendu**

- 1 fixation haute
- 1 fixation basse
- 1 câble inox 2 m
- Plaque 5 mm maxi



**Plafond / lest**

- 1 fixation haute
- 1 poids lest
- 1 câble inox 3 m

- Un kit de fixations correspond à un seul câble. Les kits ne comprennent pas les pinces qui font la jonction entre le câble et la plaque sauf: FCA712XO1000, FCA713XO1003 et FCA715XO1005.

- grâce aux différents modèles de pinces de jonction simples ou doubles, les kits de fixations permettent l'installation sur des câbles inox de diamètre 1,5 mm de porte-affiches, d'étagères, de présentoirs pour brochures... .

- Le rail de fixation en aluminium page 30 permet de réduire le nombre de perçages dans les cloisons ou au plafond. Il facilite le réglage de l'écartement des entraxes et simplifie les modifications de formats d'affichage.

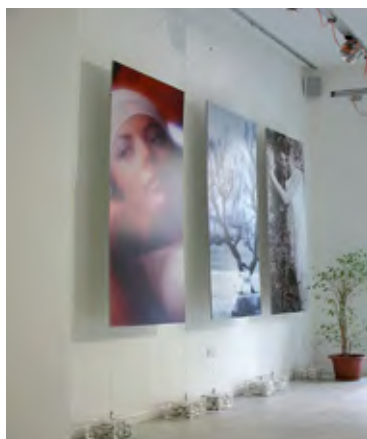
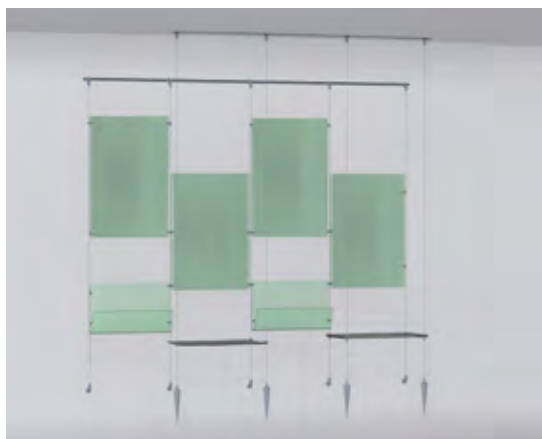

**A Mini pince latérale simple inox**

- Pince de fixation mini simple
- Finition inox brossé
- Sans perçage des plaques
- Diamètre 11 mm L. 21 mm
- Pour plaque de 2 à 6 mm
- Conditionnement à l'unité

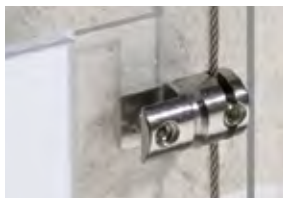
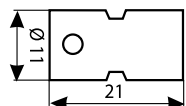
Pince mini simple **FCA724X01121****B Mini pince latérale double inox**

- Pince de fixation mini double
- Finition inox brossé
- Sans perçage des plaques
- Diamètre 11 mm L. 45 mm
- Pour plaque de 2 à 6 mm
- Conditionnement à l'unité

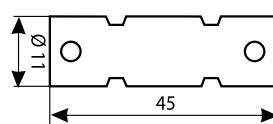
Pince mini double **FCA725X01145****C Pince latérale maxi simple inox**

- Pince de fixation simple
- Finition inox brossé
- Perçage des plaques Ø 3,5 mm
- Diamètre 17 mm L. 46 mm
- Pour plaque de 1 à 10 mm
- Conditionnement à l'unité

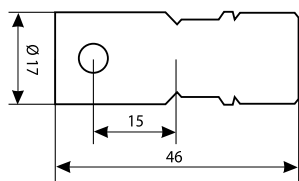
Pince maxi simple **FCA726X01746****D Pince latérale maxi double inox**

- Pince de fixation maxi double
- Finition inox brossé
- Perçage des plaques Ø 3,5 mm
- Diamètre 17 mm L. 80 mm
- Pour plaque de 1 à 10 mm
- Conditionnement à l'unité

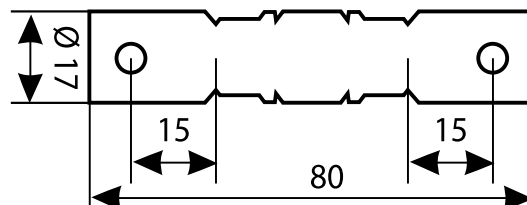
Pince maxi double **FCA727X01780****E Pince pour panneau suspendu maxi**

- Fixation pour panneaux suspendus
- Finition inox brossé
- Perçage des plaques Ø 3,5 mm
- Diamètre 17 mm L. 34 mm
- Pour plaque de 1 à 10 mm
- Conditionnement à l'unité

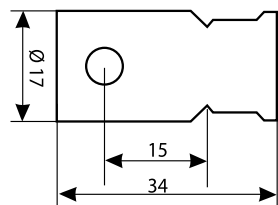
Pince maxi suspendue **FCA728X01734****F Pince pour panneau suspendu mini**

- Fixation pour panneaux suspendus
- Finition inox brossé
- Sans perçage des plaques
- Diamètre 11 mm L. 21 mm
- Pour plaque de 2 à 6 mm
- Conditionnement à l'unité

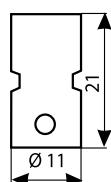
**NOUVEAU**Pince mini suspendue **FCA723X01121**



## A Fixations plafond mini inox

- Finition inox brossé
- Pour câble Ø 1,5 mm
- Diamètre 11 mm L. 20 mm
- Serrage du câble par clé allen
- Conditionnement à l'unité

**NOUVEAU**



Fixation plafond mini **FCA729X01120**

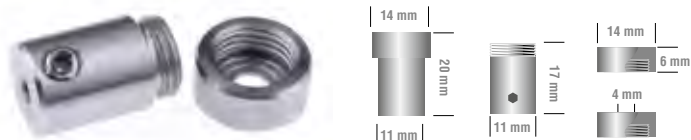

## C Fixation sol inox

- Finition inox brossé
- Pour câble Ø 1,5 mm
- Diamètre 12 mm L. 42 mm
- Système de tension intégré
- Serrage par clé allen
- Conditionnement à l'unité

Fixation sol avec tendeur **FCA731X01242**



## E Rail de fixation et Ailette de raccordement

- Rail de fixation
- Finition aluminium gris anodisé
- Longueur 2 m
- Ailette de raccordement
- Ailette acier plus vis

Rail en aluminium **FCA733GS2000**

Ailette de raccordement **FCA733EP2001**

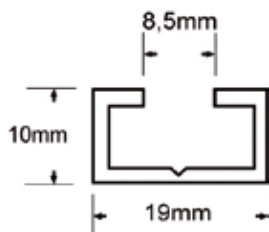

## B Fixations plafond inox

- Finition inox brossé
- Pour câble Ø 1,5 mm
- Diamètre 12 mm L. 32 mm
- Serrage du câble par clé allen
- Conditionnement à l'unité

Fixation plafond standard **FCA729X01232**

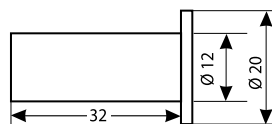

## D Fixation à angle variable inox

- Finition inox brossé
- Pour câble Ø 1,5 mm
- Diamètre 17 mm L. 45 mm
- Système de tension intégré
- Serrage par clé allen
- Conditionnement à l'unité

Fixation à angle variable **FCA732X01745**



## F Câbles inox diamètre 1,5 mm

- Finition inox 7/7 brins
- Diamètre 1,5 mm



Longueur de câble	Référence
Câble inox longueur 1 m	<b>FCA734XM1501</b>
Câble inox longueur 5 m	<b>FCA734XM1505</b>
Câble inox longueur 10 m	<b>FCA734XM1510</b>
Câble inox longueur 25 m	<b>FCA734XM1525</b>

### A Fixation à angle variable sans système de tension

- Finition gris satiné
- Dimension H. 49 x L. 20 mm
- Pour câble de 2 mm maxi
- Conditionnement lot de 2 pièces
- Vis et chevilles fournies

FCA764GS2070



### B Fixation à angle variable avec système de tension

- Finition gris satiné
- Dimensions H. 49 mm L. 13 mm
- Pour câble de 2 mm maxi
- Système de tension intégré
- Conditionnement lot de 2 pièces
- Vis et chevilles fournies

FCA765GS2060



### C Pince latérale mini simple

- Finition laiton gris satiné
- Dimensions H. 10 mm L. 15 mm
- Plaque de 1 à 3 mm
- Pour câble de 2 mm maxi
- Conditionnement lot de 4 pièces
- Vis BTR fournies

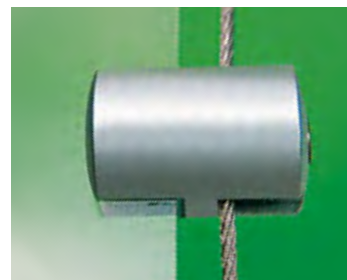
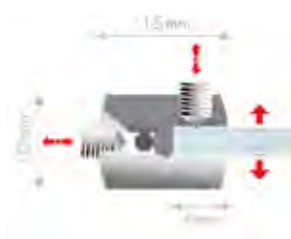

FCA766GS1015

### D Pince latérale mini simple alu

- Finition aluminium gris satiné
- Dimensions H. 10 mm L. 15 mm
- Plaque de 1 à 3 mm
- Pour câble de 2 mm maxi
- Conditionnement lot de 4 pièces
- Vis BTR fournies

FCA766AL1015



NOUVEAU

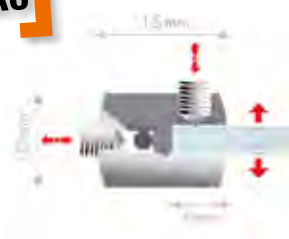

### E Pince latérale mini double

- Finition laiton gris satiné
- Pince double (câble commun)
- Jonction entre le câble et 2 supports
- Dimensions H. 10 mm L. 18 mm
- Pour câble de 2 mm maxi
- Conditionnement lot de 4 pièces
- Vis BTR fournies

FCA767GS1018



### F Plôt support étagères sur câble

- Finition laiton gris satiné
- Diamètre 18 mm
- Pour câble Ø 1,5 mm
- Poids maxi 5 kg
- Vis BTR fournies
- Conditionnement lot de 4 pièces

NOUVEAU

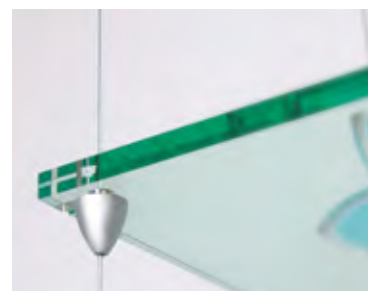
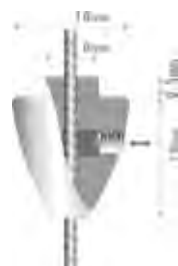

FCA770GS0018



## A Kit plafond câble suspendu

- Finition aluminium gris satiné
- 1 fixation plafond
- 1 câble inox longueur 2 m
- 1 serre-câble réglable Perle
- Vis, cheville et clé Allen incluses

**[NOUVEAU]**

FCA711AL1116



## B Kit mur à mur avec tension

- Finition ABS gris satiné
- Système de tension par enroulement du câble
- 2 fixations murales H. 31 x ep. 16 mm
- 1 câble longueur 2,5 m inclus
- Poids maxi 5Kg
- Vis BTR fournies

**[NOUVEAU]**

FCA771GS3116



Tension en un tour de clé

## C Serre câble perle

- Serre câble perle
- Finition Chromé
- Diamètre 10 mm
- Pour câble de 2 mm maxi
- Lot de 4 pièces
- Vis BTR fournies



FCA755CB1000

## D Serre câble lasso

- Serre câble lasso
- Finition gris satiné
- H. 25 mm L. 10 mm
- Pour câble de 2 mm maxi
- Lot de 4 pièces
- Vis BTR fournies



FCA756GS1025

## E Fixation spéciale cloison

- Fixation acier laqué gris
- S'accroche au dessus profil de cloison
- Sans perçage de la cloison
- S'ajuste à l'épaisseurs de la cloison
- Conditionnement par 2 pièces

FCA754GL1944

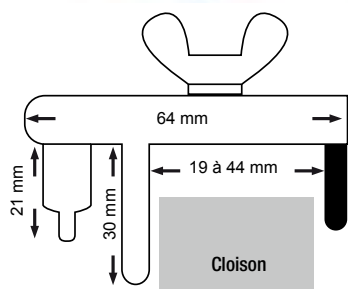

Mise en place de la colonne ultra rapide

FCA741AA1100

**Plafond / sol**

- 1 fixation haute
- 1 fixation basse
- 1 câble inox 4 m

FCA742AA1102

**Mur / mur**

- 2 fixations à angle variable
- 1 câble inox 4 m

FCA743AA1103

**Plafond / suspendu**

- 1 fixation haute
- 1 fixation suspendue
- 1 câble inox 2 m

FCA746AA1106

**Plafond / lest**

- 1 fixation haute
- 1 poids de lestage
- 1 câble inox 4 m

**A Pincés alu latérales en aluminium**

- Finition alu. anodisé
- Diamètre Ø 13 ou 18,5 mm
- Sans perçage des plaques
- Serrage par clé allen
- Conditionnement à l'unité

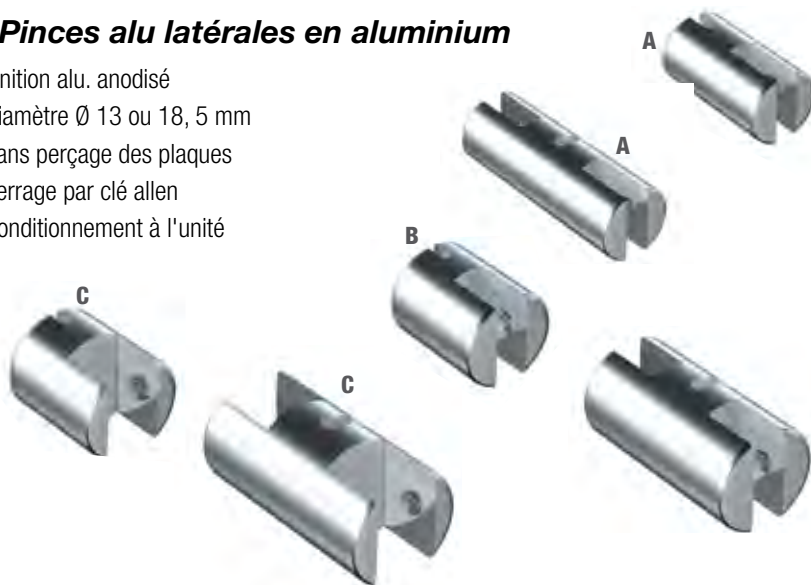

Ep. plaque	A de 1 à 3 mm	B de 2 à 6 mm	C de 5 à 10 mm
Diamètre	13 mm	18,5 mm	18,5 mm
Simple	<b>FCA747AA1205</b>	<b>FCA748AA1201</b>	<b>FCA749AA1202</b>
Double	<b>FCA747AA1206</b>	<b>FCA748AA1203</b>	<b>FCA749AA1204</b>

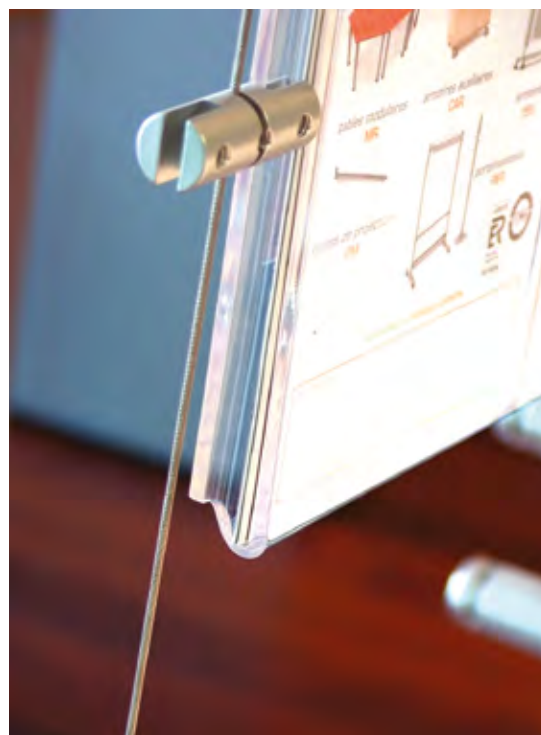



## FTG811XO1001



### Plafond / sol

- 1 fixation haute
- 1 fixation basse

## FTG813XO1003



### Plafond / suspendu

- 1 fixation haute
- 1 fixation suspendue

## FTG814XO1004



### Mur / mur

- 2 fixations à angle variable

## Tiges inox Ø 6 mm



Désignation	Réf.
Tige inox L. 1m	<b>FTG815XO1000</b>
Tige inox L. 2m	<b>FTG815XO2000</b>
Tige inox L. 3m	<b>FTG815XO3000</b>

- Un kit de fixations correspond à un seul coté. Les kits ne comprennent ni les pinces qui font la jonction entre la tige et la plaque ni les tige inox.

- Les kits de fixations permettent l'installation sur des tiges inox de diamètre 6 mm de porte-affiches, d'étagères, de présentoirs pour brochures... grâce aux différents modèles de pince de jonction simples ou doubles.

- Le rail de fixation en aluminium permet de réduire le nombre de perçages dans les cloisons ou au plafond. Il facilite le réglage de l'écartement des entraxes et les modifications de formats d'affichage.

### A Pincés latérales mini simple et double

- Pour tige inox Ø 6 mm
- Finition inox brossé
- Simple Ø 11 L. 23 mm
- Double - Ø 11 L. 34 mm
- Pour plaque de 2 à 5 mm
- Conditionnement à l'unité
- Vis BTR fournies



Simple	<b>FTG818XO1123</b>
Double	<b>FTG818XO1134</b>

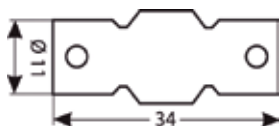
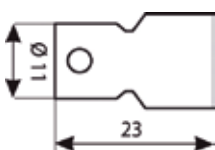

### B Pincés latérales maxi simple et double

- Pour tige inox Ø 6 mm
- Finition inox brossé
- Simple Ø 17, L. 46 mm
- Double Ø 17, L. 80 mm
- Pour plaque de 1 à 10 mm
- Conditionnement à l'unité
- Vis BTR fournies



Simple	<b>FTG819XO1746</b>
Double	<b>FTG819XO1780</b>

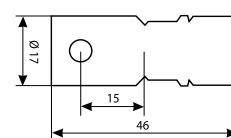
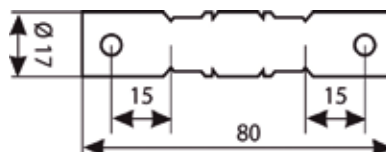
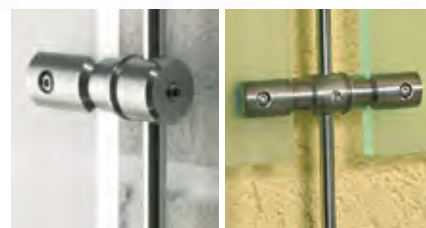

**A Fixation inox plafond ou sol**

- Finition inox brossé
- Pour tige inox Ø 6 mm
- Diamètre 12 mm L. 32 mm
- Serrage par clé allen
- Conditionnement à l'unité

FTG816X01232

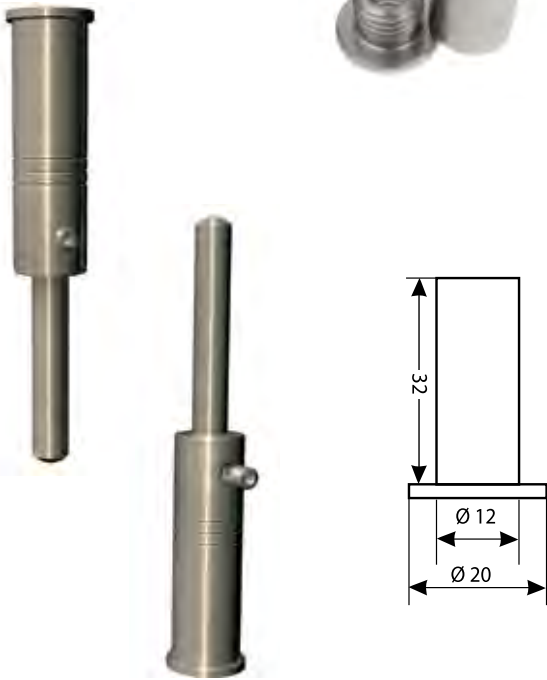
**B Fixation à angle variable inox**

- Finition inox brossé
- Pour tige de Ø 6 mm
- Diamètre 12 mm L. 32mm
- Serrage par clé allen
- Conditionnement à l'unité

FTG817X01232

**D Pince inox pour plaque suspendue**

- Pour tige inox Ø 6 mm
- Finition inox brossé
- Ø 17 x L. 46 mm
- Pour plaque de 1 à 10 mm maxi
- Conditionnement à l'unité
- Vis BTR fournies

FTG821X01748

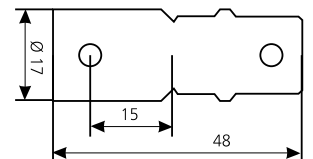
**C Fixation murale inox**

- Pour tige inox Ø 6 mm
- Jonction entre la tige et le mur
- Finition inox brossé
- Diamètre 17 mm
- Conditionnement à l'unité
- Vis BTR fournies



TFG822X01732

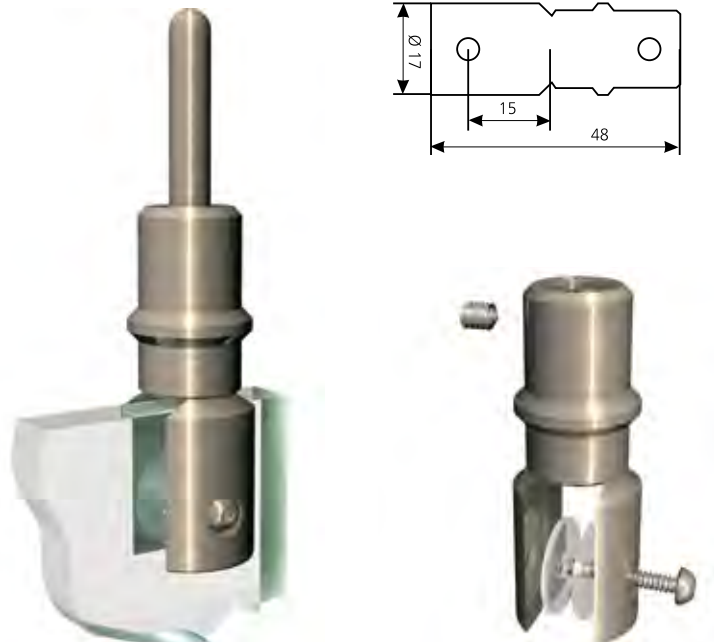
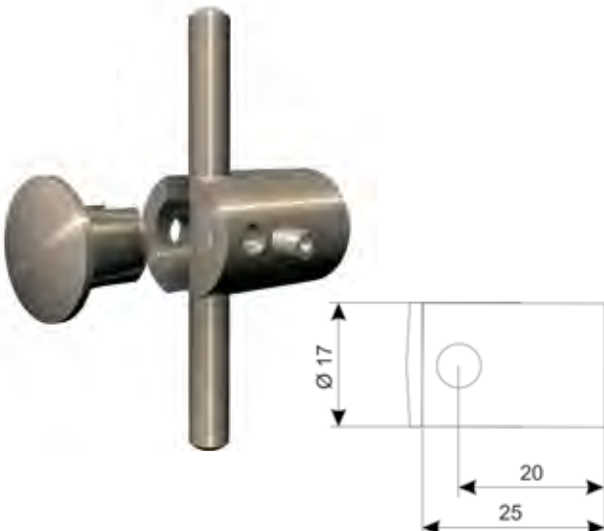



**Système d'assemblage de panneaux: Xbond**

Les connecteurs Xbond permettent d'assembler des panneaux de 3 à 10 mm d'épaisseur sans perçage suivant différents angles.

Les connecteurs sont en fonte d'aluminium finition gris satiné, très résistants ils permettent de réaliser des assemblages très stables, montage rapide et facile grâce à leur design et leur ergonomie.

Les pinces peuvent être serrées des 2 côtés ce qui permet d'assembler des structures complètement fermées ou appuyées à une cloison.



	Designation	références
1	Connecteur 60°	<b>ECM114GS0060</b>
2	Connecteur 90°	<b>ECM114GS0090</b>
3	Connecteur 135°	<b>ECM114GS0135</b>
4	Connecteur 180°	<b>ECM114GS0180</b>
5	Pince sandwich	<b>ECM114GS5000</b>
6	Tampon pour verre	<b>ECM114GS6000</b>
7	Clé allen	<b>ECM114GS7000</b>

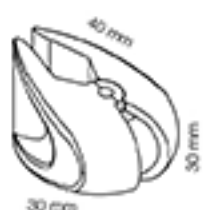
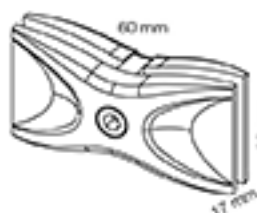
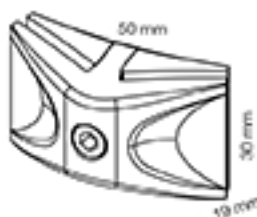
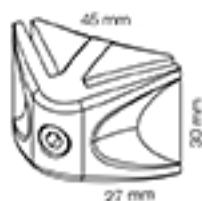
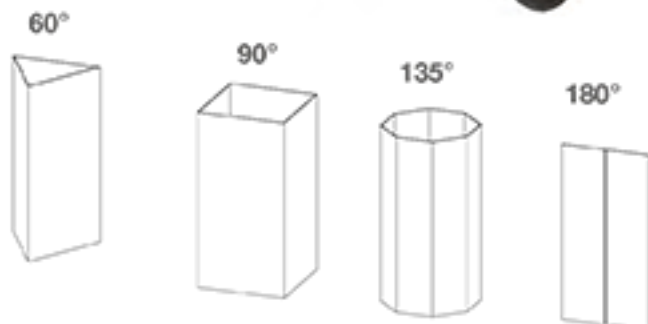
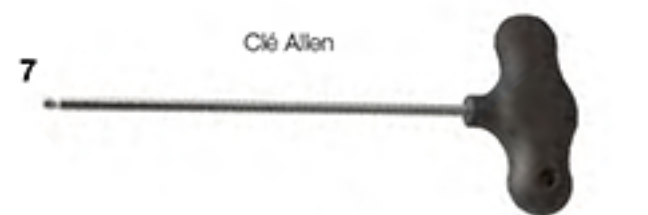



16, rue des Taillées - 79180 CHAURAY  
Tél. 05 49 33 02 92 - Fax : 05 49 33 25 60  
[contact@multi-affichage.fr](mailto:contact@multi-affichage.fr)  
[www.multi-affichage.fr](http://www.multi-affichage.fr)